

OPEL CORSA

Manuale di uso e manutenzione



Contenuto

Introduzione	2
In breve	6
Chiavi, portiere e finestrini	21
Sedili, sistemi di sicurezza	37
Oggetti e bagagli	59
Strumenti e comandi	78
Illuminazione	114
Climatizzatore	125
Guida e funzionamento	136
Cura del veicolo	188
Manutenzione	237
Dati tecnici	240
Informazioni per il cliente	254
Indice analitico	258

Introduzione

Carburante

Codice

Olio motore

Qualità Viscosità

Pressione dei pneumatici

Misura pneumatici

Ant.

Post.

Pneumatici estivi Pneumatici invernali

Masse

Massa complessiva a pieno carico - Massa a vuoto, modello base = Carico utile

Dati tecnici del veicolo

Scriva i dati della sua auto nella pagina precedente, in modo da averli sempre a portata di mano. Le informazioni sono indicate nella sezione "Manutenzione" e in quella "Dati tecnici" oltre che nella targhetta di identificazione.

Introduzione

Questa vettura rappresenta un'ingegnosa sintesi di tecnologia avanzata, sicurezza, tutela dell'ambiente ed economicità di esercizio.

Il presente manuale di uso e manutenzione fornisce tutte le informazioni necessarie per un utilizzo sicuro ed efficiente della vettura.

Informare i passeggeri riguardo le possibilità di incidente e lesioni derivanti da un uso non corretto della vettura.

È sempre necessario rispettare le leggi del Paese in cui ci si trova, che potrebbero avere contenuti diversi da quanto affermato in questo manuale di uso e manutenzione.

Quando il presente manuale di uso e manutenzione indica di rivolgersi ad un'officina, consigliamo di contattare un Riparatore Autorizzato Opel.

Tutti i Riparatori Autorizzati Opel offrono un servizio eccellente a prezzi ragionevoli. Dispongono di meccanici esperti, formati da Opel, che lavorano in base alle istruzioni specifiche Opel.

Conservare sempre la documentazione fornita insieme al veicolo a portata di mano all'interno del veicolo stesso.

Uso del presente manuale

- Questo manuale descrive tutte le opzioni e le caratteristiche disponibili per questo modello. **Alcune descrizioni, comprese quelle del display e delle funzioni dei menu, potrebbero non corrispondere a quelle del vostro veicolo a causa della differenza di versioni, specifiche nazionali, equipaggiamenti speciali o accessori particolari.**
- La sezione "In breve" fornisce una prima panoramica generale.

- L'indice dei contenuti all'inizio del presente manuale e di ogni sezione facilita la ricerca degli argomenti di interesse.
- L'indice analitico consente di trovare gli argomenti richiesti.
- Questo manuale di uso e manutenzione illustra i veicoli con guida a sinistra. Il funzionamento descritto è simile per i veicoli con guida a destra.
- Nel manuale di uso e manutenzione sono riportati i codici interni dei motori. La denominazione commerciale corrispondente viene riportata alla sezione "Dati tecnici".
- Le indicazioni direzionali, come ad esempio destra, sinistra, anteriore o posteriore, si riferiscono sempre al senso di marcia.
- Nel display potrebbero apparire testi non tradotti nella vostra lingua.
- I messaggi visualizzati sul display e i testi delle etichette interne sono scritti in **neretto**.

Pericoli e avvertimenti

Pericolo

Il testo evidenziato con  **Pericolo** indica il rischio di possibili lesioni mortali. La mancata osservanza delle istruzioni fornite può causare un rischio mortale.

Avvertenza

Il testo evidenziato con  **Avvertenza** indica il rischio di possibili incidenti o lesioni. La mancata osservanza delle istruzioni fornite può causare lesioni.

Attenzione

Il testo evidenziato con **Attenzione** indica la possibilità per il veicolo di subire danni. La mancata osservanza delle istruzioni fornite può causare danni al veicolo.

Simboli

I riferimenti alle pagine sono indicati dal simbolo ↗. Il simbolo ↘ significa "vedi pag.".

Buon viaggio.

Adam Opel AG

In breve

Informazioni iniziali sulla guida



Sbloccaggio del veicolo

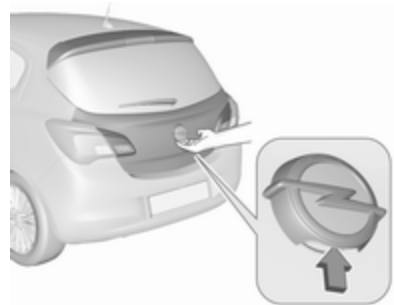

Premere il pulsante  per sbloccare le portiere e il vano di carico. Aprire le portiere tirando la rispettiva maniglia.



Per aprire il portellone posteriore, premere l'interruttore a sfioramento che si trova sotto l'emblema del marchio.

Telecomando  22, chiusura centralizzata  23, vano di carico  26.

Regolazione dei sedili

Posizionamento dei sedili



Tirare la maniglia, spostare il sedile, rilasciare la maniglia.

Posizione dei sedili ⇨ 38, regolazione dei sedili ⇨ 39.

⚠ Pericolo

Non sedersi a una distanza dal volante inferiore a 25 cm per consentire un eventuale funzionamento dell'airbag in condizioni di sicurezza.

Schienali dei sedili



Ruotare la manopola per regolare l'inclinazione. Non appoggiarsi allo schienale durante la regolazione.

Posizione dei sedili ⇨ 38, Regolazione dei sedili ⇨ 39, Ripiegamento dei sedili ⇨ 40.

Altezza del sedile

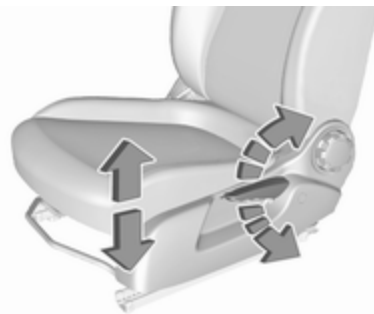

Azionamento della leva

verso l'alto = Sollevamento del sedile

verso il basso = Abbassamento del sedile

Posizione dei sedili ⇨ 38, regolazione dei sedili ⇨ 39.

Regolazione dei poggiatesta



Premere il pulsante di sblocco, regolare l'altezza, bloccare in posizione.

Poggiatesta ⇨ 37.

Cintura di sicurezza



Estrarre la cintura di sicurezza e allacciare la fibbia. La cintura di sicurezza non deve essere attorcigliata e deve aderire bene al corpo. Lo schienale non deve essere eccessivamente inclinato all'indietro (inclinazione massima consigliata 25° circa).

Per sganciare la cintura, premere il pulsante rosso sulla fibbia della cintura.

Posizione dei sedili ⇨ 38, cinture di sicurezza ⇨ 41, sistema airbag ⇨ 45.

Regolazione degli specchietti

Specchietto retrovisore interno

Funzione antiabbagliante manuale



Per ridurre l'abbagliamento, agire sulla leva nella parte inferiore del corpo dello specchietto.

Specchietto retrovisore interno ⇨ 31.

Funzione antiabbagliante automatica

In base alla versione, è presente uno specchietto interno con antiabbagliamento automatico.



Di notte riduce automaticamente l'effetto abbagliante dei fari delle vetture che seguono.

Specchietto retrovisore interno di antiabbagliamento automatico ⇨ 32.

Specchietti retrovisori esterni



Selezionare lo specchietto esterno in questione con l'interruttore basculante e regolare lo specchietto con  di comando.

Specchietti esterni convessi ⇨ 30, regolazione elettrica ⇨ 30, specchietti esterni pieghevoli ⇨ 30.

Specchietti retrovisori esterni termici ⇨ 31.

Regolazione del volante

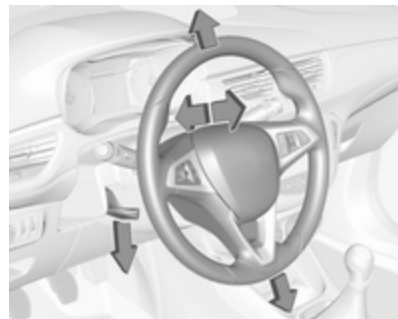

Sbloccare la leva, regolare la posizione del volante, quindi riportare la leva in posizione iniziale e accertarsi che sia completamente bloccata.

Effettuare la regolazione del volante solo a veicolo fermo e bloccasterzo disinserito.

Sistema airbag ⇨ 45, posizioni dell'interruttore di accensione ⇨ 137.

Panoramica del quadro strumenti

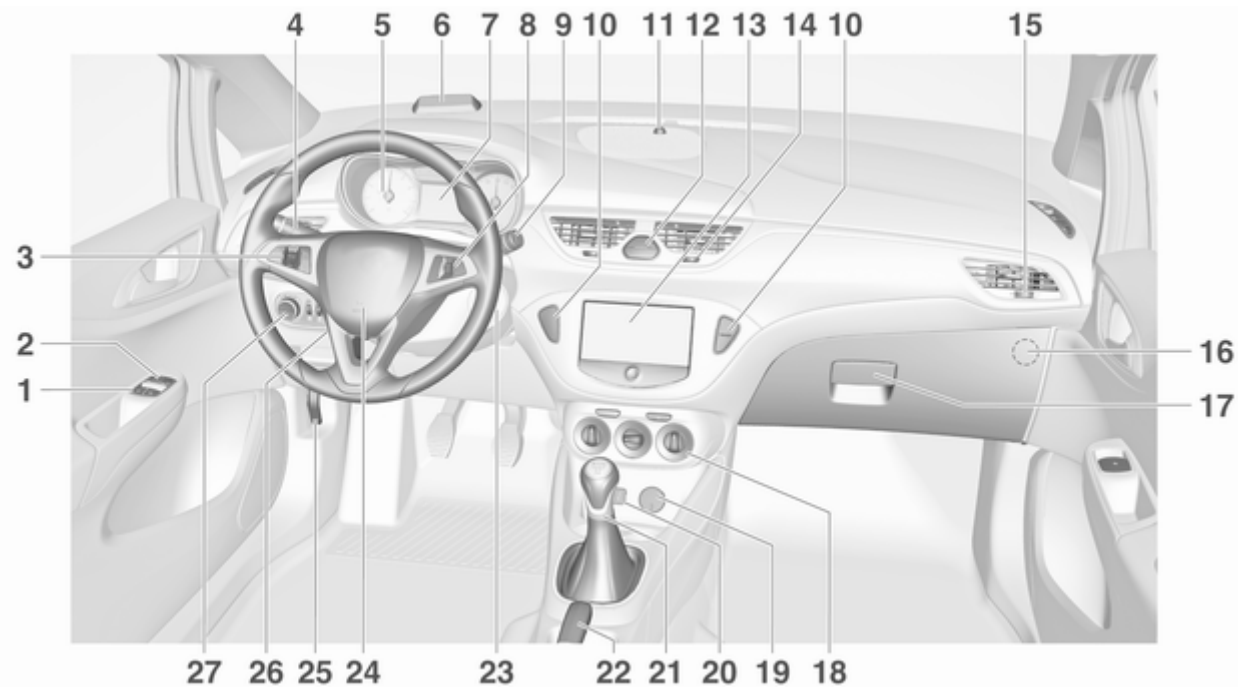

1 Alzacristalli elettrici 32	10 Chiusura centralizzata 23	17 Cassettino portaoggetti 59
2 Specchietti retrovisori esterni 30	Modalità Città 156	18 Sistema di climatizzazione .. 125
3 Controllo automatico della velocità di crociera 157	Pulsante Eco per sistema stop-start 139	19 Presa di corrente 85
Limitatore di velocità 158	Sistema di ausilio al parcheggio 163	20 Ingresso AUX, ingresso USB 10
Allarme collisione anteriore 160	Riscaldamento dei sedili 41	21 Leva del cambio, cambio ... 148
4 Indicatori di direzione, avvisatore ottico, anabbaglianti e abbaglianti . 119	Volante riscaldato 79	22 Freno di stazionamento 153
Luci in uscita 123	11 LED di stato del sistema di allarme antifurto 28	23 Interruttore di accensione con bloccasterzo 137
Luci di parcheggio 120	12 Segnalatori di emergenza .. 118	24 Avvisatore acustico 79
Pulsanti per Driver Information Center 98	Spia per la disattivazione degli airbag 92	Airbag del conducente 48
5 Strumenti 86	Spia per la cintura di sicurezza del passeggero anteriore 91	25 Leva di sblocco del cofano 190
6 Indicatore allarme collisione anteriore 160	13 Visualizzatore Info a Colori 103	26 Regolazione del volante 78
7 Driver Information Centre 98	Visualizzatore Info Grafico .. 104	27 Interruttore dei fari 114
8 Comandi Infotainment 78	14 Bocchette centrali dell'aria . 133	Regolazione profondità luci 116
9 Tergicristallo, sistema lavaggio parabrezza, tergilunotto, sistema lavaggio lunotto 80	15 Bocchette di ventilazione laterali, lato passeggero 133	Retronebbia 120
	16 Interruttore disattivazione airbag (dietro la copertura del cassettino portaoggetti) .. 50	Scatola portafusibili 209
		Luminosità dell'illumi- nazione del quadro strumenti 121

Illuminazione esterna

Interruttore dei fari



Ruotare l'interruttore dei fari:

○ = Luci spente

☞☞ = Luci di posizione

☞☞☞ = Fari

Fendinebbia

Premere i pulsanti nell'interruttore dei fari

☞☞☞ = Fendinebbia

☞☞☞☞ = Retronebbia

Interruttore dei fari con controllo automatico



AUTO = Controllo automatico dei fari: l'illuminazione esterna si accende e spegne automaticamente

⏻ = Attivazione/disattivazione del controllo automatico dei fari

☞☞ = Luci di posizione

☞☞☞ = Fari

Controllo automatico dei fari ⇨ 115.

Avvisatore ottico, abbaglianti e anabbaglianti



Avvisatore ottico = Tirare la leva

Abbaglianti = Spingere la leva

Anabbaglianti = Spingere o tirare la leva

Abbagliante ⇨ 115, Avvisatore ottico ⇨ 115, Assistenza all'uso degli abbaglianti ⇨ 117.

Indicatori di direzione



Leva verso l'alto = Indicatore di direzione destro
Leva verso il basso = Indicatore di direzione sinistro

Indicatori di direzione ⇨ 119, luci di parcheggio ⇨ 120.

Segnalatori di emergenza



Inserimento con il pulsante .
Segnalatori di emergenza ⇨ 118.

Avvisatore acustico



Premere .

Sistemi tergilavacrystalli

Tergicristalli

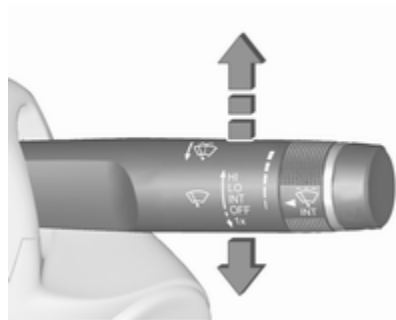

HI = veloce

LO = lento

INT = intermittenza regolabile

oppure

funzionamento automatico
con sensore pioggia

OFF = off

Per un singolo passaggio, quando i tergilavacrystalli non sono azionati, premere la leva verso il basso in posizione **1x**.

Tergicristalli ⇨ 80.

Lavacrystalli

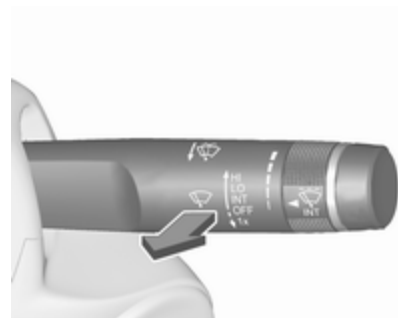

Tirare la leva.

Impianto lavacrystalli ⇨ 80, liquido di lavaggio ⇨ 193, sostituzione delle spazzole tergilavacrystalli ⇨ 196.

Tergilunotto

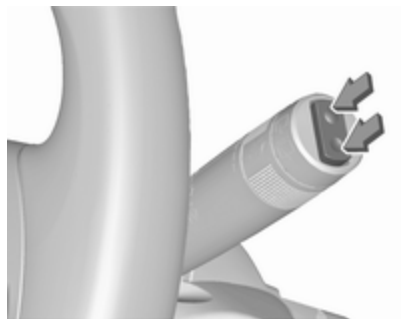

Premere l'interruttore basculante per attivare il tergilunotto:

interruttore superiore	= funzionamento continuo
interruttore inferiore	= funzionamento a intermittenza
posizione inter-media	= off

Lavalunotto

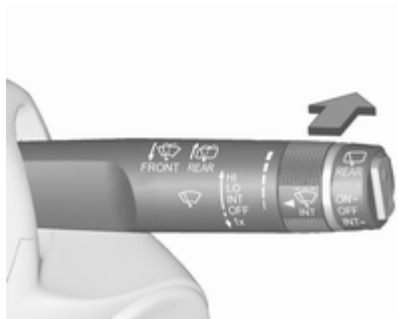

Spingere la leva.

Il liquido di lavaggio viene spruzzato sul lunotto posteriore e il tergicristalli effettua alcuni passaggi.

Tergilavalunotto ⇨ 81.

Climatizzatore

Lunotto termico



Per inserire il riscaldamento premere il pulsante .

Finestrino posteriore riscaldato ⇨ 34, parabrezza riscaldato ⇨ 34.



Specchietti retrovisori esterni termici

Premendo il pulsante  si attivano anche gli specchietti retrovisori esterni termici.

Specchietto retrovisore esterno termico ⇨ 31.

Sbrinatorio e disappannamento dei cristalli



- Portare il comando di distribuzione dell'aria su .
- Premere il pulsante .
- Impostare il comando della temperatura al livello più caldo.
- Regolare la velocità della ventola al livello massimo.
- Inserire il lunotto termico .
- Aprire opportunamente le bocchette laterali dell'aria e orientarle verso i finestrini delle portiere.

Sistema di climatizzazione ⇨ 125.

Cambio

Cambio manuale



Retromarcia: con il veicolo fermo, premere il pedale della frizione e il pulsante di sblocco sulla leva del cambio, quindi innestare la marcia.

Se la marcia non si inserisce, portare la leva selettoria in posizione di folle, rilasciare il pedale della frizione e premerlo nuovamente; ripetere quindi la selezione della marcia.

Cambio manuale ⇨ 148.

Cambio automatico



P = stazionamento

R = retromarcia

N = folle

D = marcia

M = modalità manuale

+ = premere per passare alla marcia superiore in modalità manuale

- = premere per passare alla marcia inferiore in modalità manuale

La leva del cambio può essere spostata dalla posizione **P** solo con l'accensione inserita e il pedale del freno

azionato. Per portare il cambio in posizione **P** o **R**, premere il pulsante di rilascio.

Cambio automatico ⇨ 144.

Cambio manuale automatizzato

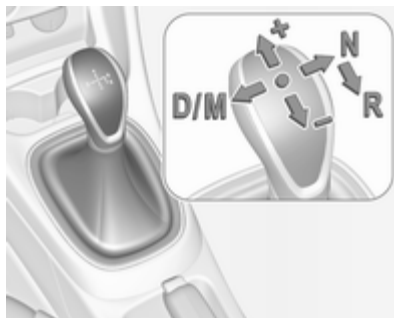

R = retromarcia. Innestare solo a veicolo fermo

N = folle

D = modalità automatica

M = modalità manuale

+ = passaggio a marcia superiore in modalità manuale

- = passaggio a marcia inferiore in modalità manuale

Cambio manuale automatizzato
⇨ 149.

Avviamento



Prima di mettersi in marcia, controllare

- Pressione e condizioni dei pneumatici ⇨ 212, ⇨ 252;
- livello dell'olio motore e livelli dei fluidi ⇨ 190;
- corretto funzionamento di finestrini, specchietti, luci esterne e luci della targa e assenza di sporco, neve e ghiaccio dagli stessi;
- corretto posizionamento di specchietti, sedili e cinture di sicurezza ⇨ 30, ⇨ 38, ⇨ 43;
- corretto funzionamento dei freni a velocità ridotta, in particolare se i freni sono bagnati.

Avviamento del motore



- Girare la chiave in posizione 1.
- Muovere leggermente il volante per sbloccare il bloccasterzo.
- Cambio manuale: azionare il pedale della frizione e del freno.
Cambio manuale automatizzato: azionare il pedale del freno.
Cambio automatico: azionare il pedale freno e portare la leva del cambio in posizione **P** o **N**.
- Non azionare il pedale dell'acceleratore.

- Motori diesel: girare la chiave in posizione 2 per il preriscaldamento finché la spia  si spegne.
- Girare la chiave in posizione 2 per il preriscaldamento finché la spia  si spegne.
- Ruotare la chiave in posizione 3 e rilasciarla.

Avviamento del motore ⇨ 138.

Sistema Start-stop



Se il veicolo procede a bassa velocità o è fermo e alcune condizioni sono soddisfatte, attivare un Autostop come segue:

Veicoli con cambio manuale:

- Premere il pedale della frizione.
- Posizionare la leva in folle.
- Rilasciare il pedale della frizione.

Un Autostop viene indicato dalla spia .

Per riavviare il motore, premere di nuovo il pedale della frizione. La spia  si spegne.

Veicoli con cambio manuale automatizzato:

Se il veicolo è in sosta con pedale del freno premuto, l'Autostop si attiva automaticamente, indicato dalla spia .

Lasciare il pedale del freno o disinnescare **D** per riavviare il motore. La spia ^(A) si spegne.

Sistema Start-stop ⇨ 139.

Parcheggio

⚠ Avvertenza

- Non parcheggiare il veicolo su una superficie facilmente infiammabile. L'elevata temperatura dell'impianto di scarico potrebbe incendiare la superficie.
- Azionare sempre il freno di stazionamento. Attivare il freno di stazionamento senza premere il pulsante di rilascio. Se il veicolo viene parcheggiato in salita o in discesa, tirare il freno di stazionamento quanto più possibile. Premere contemporaneamente il pedale del freno per ridurre lo sforzo necessario per tirare il freno di stazionamento.
- Spegnerne il motore.
- Se il veicolo è parcheggiato su una superficie piana o in salita, rimuovere la chiave di accensione solo dopo aver innestato la prima marcia o portato la leva del cambio in posizione **P**. Inol-



tre, in salita, girare le ruote anteriori nella direzione opposta rispetto al cordolo del marciapiede.

Se il veicolo è parcheggiato in discesa, rimuovere la chiave di accensione solo dopo aver innestato la retromarcia o portato la leva del cambio in posizione **P**. Inoltre, girare le ruote anteriori verso il cordolo del marciapiede.

- Chiudere i finestrini e il tettuccio apribile.
- Rimuovere la chiave d'accensione. Ruotare il volante fino ad avvertire lo scatto di inserimento del bloccasterzo.



Nei veicoli con cambio automatico, la chiave può essere estratta solo se la leva del cambio è in posizione **P**.

Per veicoli con cambio manuale automatizzato, la chiave può essere rimossa solo dall'interruttore di accensione con freno di stazionamento inserito.

- Bloccare il veicolo con il pulsante  sul telecomando.
Attivare il sistema di allarme anti-furto  28.
- Le ventole di raffreddamento del motore potrebbero continuare a funzionare anche a motore spento  189.

Attenzione

Al fine di proteggere il turbocompressore, dopo aver viaggiato a un regime di giri del motore elevato o con elevati carichi sul motore, far girare brevemente il motore a carico ridotto o in folle per circa 30 secondi prima di spegnerlo.

Chiavi, serrature  21, inattività del veicolo per un periodo di tempo prolungato  188.

Chiavi, portiere e finestrini

Chiavi, serrature	21
Portiere	26
Sicurezza del veicolo	28
Specchietti esterni	30
Specchietti interni	31
Finestrini	32
Tetto	35

Chiavi, serrature

Chiavi

Chiavi di ricambio

Il codice delle chiavi è indicato nel Car Pass o su un'etichetta staccabile.

Per ordinare una chiave di ricambio è necessario fornire il codice della chiave, in quanto è un componente del dispositivo elettronico di bloccaggio motore.

Serrature ⇨ 233.

Il numero di codice dell'adattatore per i bulloni di bloccaggio della ruota è specificato su una scheda. Deve essere indicato quando si ordina un adattatore sostitutivo.

Sostituzione della ruota ⇨ 225.

Chiave con sezione ripiegabile



Premere il pulsante per estendere la sezione ripiegabile. Per ripiegare la chiave, premere prima il pulsante.

Car Pass

Il Car Pass contiene dati relativi alla sicurezza del veicolo e deve pertanto essere conservato in un luogo sicuro.

Tali dati del veicolo sono necessari per poter eseguire determinate operazioni di officina.

Telecomando



Serve per azionare:

- chiusura centralizzata
- sistema di bloccaggio antifurto
- impianto di allarme antifurto

Il telecomando ha un raggio d'azione di circa 20 metri. Ma potrebbe essere limitato da influssi esterni. Il funzionamento viene confermato dai segnalatori di emergenza.

Maneggiare il telecomando con cura, proteggerlo dall'umidità e dalle temperature elevate e non azionarlo inutilmente.

Guasto

Se il telecomando non agisce sulla chiusura centralizzata, le cause potrebbero essere le seguenti:

- Superamento del limite.
- La tensione della batteria è troppo bassa.
- Azionamento frequente e ripetuto del telecomando al di fuori del raggio d'azione, che richiede la risincronizzazione.
- Sovraccarico della chiusura centralizzata a causa di azionamenti frequenti, che provoca brevi interruzioni dell'alimentazione.
- Interferenza da onde radio di potenza superiore provenienti da altre fonti.

Sbloccaggio ⇨ 23.

Impostazioni di base

Alcune impostazioni possono essere modificate nel Visualizzatore Info.

Personalizzazione del veicolo ⇨ 109.

Sostituzione della batteria del telecomando

Sostituire la batteria non appena il raggio d'azione del telecomando inizia a ridursi.



Le batterie non devono essere smaltite con i rifiuti domestici, ma presso gli appositi centri di raccolta e riciclaggio.

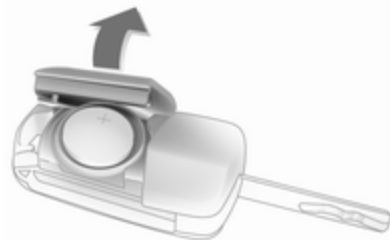

Estendere la chiave e aprire l'unità lateralmente. Sostituire la batteria (di tipo CR 2032) prestando attenzione alla posizione di installazione. Chiudere l'unità e sincronizzarla.

Sincronizzazione del telecomando

Dopo aver sostituito la batteria, sbloccare la portiera inserendo la chiave nella serratura della portiera del conducente. Il telecomando sarà sincronizzato all'accensione del quadro.

Impostazioni memorizzate

Quando la chiave viene estratta dall'interruttore di accensione, le seguenti impostazioni vengono memorizzate automaticamente nella chiave:

- illuminazione
- climatizzatore elettronico
- preimpostazioni per il sistema Infotainment
- chiusura centralizzata
- impostazioni Comfort

Le impostazioni memorizzate vengono automaticamente utilizzate la volta successiva che la chiave viene introdotta nell'interruttore di accensione e girata in posizione 1 ⇨ 137.

Una condizione necessaria è che **Personalizz. per conducente** la funzione sia attivata nelle impostazioni personali del Visualizzatore Info. Questo deve essere effettuato per ogni chiave utilizzata.

Personalizzazione del veicolo ⇨ 109.

Chiusura centralizzata

Serve a sbloccare e bloccare portiere, vano di carico e sportellino del carburante.

Tirando una delle maniglie interne delle portiere si sblocca la serratura della rispettiva portiera. Tirando la maniglia di nuovo si apre la portiera.

Avviso

Dopo un incidente nel quale si siano attivati gli airbag o i pretensionatori, le portiere del veicolo vengono automaticamente sbloccate.

Avviso

Trascorsi tre minuti dal momento dello sbloccaggio tramite telecomando, le serrature si bloccano nuovamente se, nel frattempo, nessuna portiera viene aperta.



Sbloccaggio



Premere il pulsante .

Nel Visualizzatore Info si possono selezionare due impostazioni:

- Per sbloccare solo la portiera del conducente, il vano di carico e lo sportellino del carburante, premere

una volta il pulsante . Premere il pulsante  due volte per sbloccare tutte le portiere.

- Premere una volta il pulsante  per sbloccare le portiere, il vano di carico e lo sportellino del carburante.

Personalizzazione del veicolo ⇨ 109.

Le impostazioni possono essere memorizzate per la chiave in uso.

Impostazioni memorizzate ⇨ 23.

Sbloccaggio e apertura del portellone posteriore ⇨ 26.

Bloccaggio

Chiudere le portiere, il vano di carico e lo sportellino del carburante.



Premere il pulsante .

Se la portiera del conducente non è chiusa correttamente, la chiusura centralizzata non funziona.

Pulsanti della chiusura centralizzata

Bloccaggio/sbloccaggio di tutte le portiere, del vano di carico e dello sportellino di rifornimento del carburante dall'interno dell'abitacolo.



Premere il pulsante  per il bloccaggio.

Premere il pulsante  per lo sbloccaggio.

Funzione di bloccaggio ritardata della portiera

Spegnere il motore e rimuovere la chiave dalla serratura. Premere il pulsante  con almeno una portiera aperta e si sentiranno tre segnali acustici. Alla chiusura dell'ultima portiera, il veicolo bloccherà automaticamente tutte le portiere dopo cinque secondi e si otterrà un feedback.

Dopo 10 minuti, il veicolo bloccherà automaticamente tutte le portiere anche se una è ancora aperta. Questa funzione potrebbe essere attivata o disattivata nel Visualizzatore Info. Personalizzazione del veicolo ⇨ 109.

Guasto al sistema del telecomando

Sbloccaggio



Sbloccare manualmente la portiera del conducente girando la chiave nella serratura. Inserire l'accensione e premere il pulsante di chiusura cen-

tralizzata  per sbloccare le altre portiere, il vano di carico e lo sportellino del carburante.

Accendendo il quadro si disattiva il sistema di bloccaggio antifurto.

Bloccaggio

Bloccare manualmente la portiera del conducente girando la chiave nella serratura.

Guasto della chiusura centralizzata

Sbloccaggio

Sbloccare manualmente la portiera del conducente girando la chiave nella serratura. Le altre portiere possono essere aperte azionando due volte la maniglia interna. Il vano di carico e lo sportellino del carburante non possono essere aperti.

Per disattivare il sistema di bloccaggio antifurto, inserire l'accensione ⇨ 28.

Bloccaggio

Premere verso l'interno il pomello di bloccaggio di tutte le portiere ad eccezione della portiera del conducente. Chiudere quindi la portiera del conducente e bloccarla dall'esterno con la chiave.

Lo sportellino del carburante e il portellone posteriore non possono essere bloccati.

Bloccaggio automatico

Questa funzione di sicurezza può essere configurata automaticamente per bloccare le portiere, il vano di carico e lo sportellino del bocchettone di riempimento non appena viene superata una certa velocità.

Inoltre, è possibile configurarla per sbloccare la portiera lato guida o tutte le portiere dopo che l'accensione è stata disinserita e la chiave è stata rimossa (cambio manuale) o la leva del cambio è stata spostata in posizione **P** (cambio automatico).

Le impostazioni possono essere modificate nel Visualizzatore Info.

Personalizzazione del veicolo ⇨ 109.

Le impostazioni possono essere memorizzate per la chiave in uso ⇨ 23.

Sicure per bambini

⚠ Avvertenza

Azionare la sicura per bambini quando i sedili posteriori sono occupati da bambini.



Servendosi di una chiave o di un cacciavite idoneo, ruotare l'interruttore nella serratura della portiera poste-

riore in posizione orizzontale. La portiera non potrà essere aperta dall'interno.

Portiere

Vano di carico

Portellone posteriore

Apertura

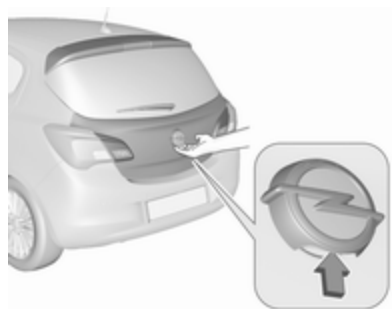

Per aprire il portellone posteriore, premere l'interruttore a sfioramento che si trova sotto l'emblema del marchio.

Chiusura



Usare la maniglia interna.

Non premere l'interruttore con tasto a sfioro durante la chiusura in quanto sbloccherà di nuovo il portellone posteriore.

Chiusura centralizzata ⇨ 23.

Indicazioni generali sull'uso del portellone

⚠ Pericolo

Non viaggiare con il portellone posteriore aperto o socchiuso, per esempio per trasportare oggetti voluminosi, altrimenti potrebbero entrare nell'abitacolo gas di scarico tossici, inodori e invisibili, e causare perdita di coscienza e persino la morte.

Attenzione

Prima di aprire il portellone, controllate se vi siano impedimenti nella parte alta, come ad es. la portiera di un garage, al fine di evitare danni al portellone. Controllare sempre la zona operativa sopra e dietro il portellone posteriore.

Avviso

L'installazione sul portellone posteriore di accessori pesanti può comprometterne la capacità di rimanere aperto.

Sicurezza del veicolo

Sistema di bloccaggio antifurto

⚠ Avvertenza

Non utilizzare il sistema se vi sono persone all'interno del veicolo, in quanto le portiere non possono essere sbloccate dall'interno.

Il sistema blocca tutte le portiere, e per poter essere attivato è necessario che tutte le portiere siano chiuse.

Se l'accensione è inserita, per poter attivare il sistema di bloccaggio antifurto occorre aprire e chiudere una volta la portiera del conducente.

Sbloccando il veicolo si disattiva il sistema meccanico di bloccaggio antifurto. Ciò non è possibile con il pulsante della chiusura centralizzata.

Attivazione



Premere il pulsante  sul telecomando due volte entro 5 secondi.



Impianto di allarme antifurto

L'impianto di allarme antifurto è combinato con il sistema di bloccaggio antifurto.

Esso controlla:

- portiere, portellone, cofano
- accensione

Attivazione

- Attivazione automatica 30 secondi dopo la chiusura del veicolo premendo  una volta.
- Direttamente premendo due volte  entro cinque secondi.

LED di stato



Il LED di stato è integrato nel sensore nella parte superiore del quadro strumenti.

Stato durante i primi 30 secondi di attivazione del sistema di allarme antifurto:

LED acceso = test, ritardo di allarme
 Lampeggio = portiere, portellone o cofano non completamente aperti o chiusi, oppure sistema guasto
 rapido del LED

Stato dopo aver attivato il sistema:

Lampeggio = il sistema è attivato
 lento del LED

In caso di guasti, rivolgersi ad un'officina.

Disattivazione

Sbloccando il veicolo con il pulsante , l'impianto di allarme antifurto si disattiva.

Il sistema non è disattivato sbloccando la portiera del conducente con la chiave o con il tasto della chiusura centralizzata nell'abitacolo.

Allarme

Quando scatta, l'avvisatore acustico d'allarme entra in funzione e le luci di emergenza lampeggiano contemporaneamente. Il numero e la durata dell'allarme è stabilito dalla legge.

È possibile disattivare l'allarme premendo un pulsante qualsiasi del telecomando oppure inserendo l'accensione.

L'impianto di allarme antifurto può essere disattivato solo premendo il pulsante  sul telecomando o accendendo il quadro.

I segnalatori di emergenza indicano che un allarme è scattato e non è stato interrotto dal conducente. Lampeggeranno velocemente per tre volte quando il veicolo verrà sbloccato con il telecomando.

Messaggi del veicolo ⇨ 105.

Dispositivo elettronico di bloccaggio motore

Il sistema fa parte del blocchetto di accensione e controlla se il veicolo può essere avviato con la chiave in uso.

Il dispositivo elettronico di bloccaggio motore viene attivato automaticamente quando si estrae la chiave dall'interruttore di accensione.

Se la spia  lampeggia mentre l'accensione è inserita, significa che è presente un guasto nel sistema, e il motore non può essere avviato. Disinserire l'accensione e ripetere il tentativo di avviamento.

Se la spia continua a lampeggiare, provare ad avviare il motore con la chiave di riserva e rivolgersi ad un'officina.

Avviso

Il dispositivo elettronico di bloccaggio motore non blocca le portiere. Dovreste chiudere sempre il veicolo dopo esserne scesi.

Azionare l'impianto di allarme anti-furto ⇨ 23, ⇨ 28.

Spia di controllo  ⇨ 96.

Specchietti esterni

Forma convessa

Lo specchietto esterno convesso contiene un'area asferica e riduce gli angoli morti. La forma dello specchietto fa apparire gli oggetti più piccoli, cosa che può compromettere la capacità di valutare le distanze.

Regolazione elettrica



Selezionare lo specchietto retrovisore esterno desiderato premendo l'interruttore basculante a sinistra (**L**) o destra (**R**). Quindi agire sul comando  per regolare lo specchietto.

Interruttore basculante in posizione centrale: non è selezionato nessuno specchietto da regolare.

Specchietti pieghevoli

Per la sicurezza dei pedoni, i retrovisori esterni fuoriescono dalla normale posizione di montaggio se vengono colpiti con forza sufficiente. Per riposizionare lo specchietto è sufficiente esercitare una leggera pressione sul corpo dello stesso.

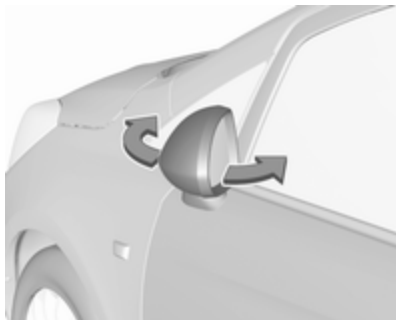

Posizione di parcheggio

Gli specchietti esterni possono essere ripiegati premendo delicatamente sul bordo esterno del corpo, per esempio in spazi di parcheggio ristretti.

Specchietti riscaldati



Il lunotto termico si attiva premendo il pulsante .

Il riscaldamento degli specchietti funziona con il motore acceso.

Si disattiva automaticamente dopo sei minuti.

Premendo il pulsante  ancora una volta durante lo stesso ciclo di accensione si consentirà al riscaldamento di funzionare per altri tre minuti.

Specchietti interni

Antiabbagliamento manuale



Per ridurre l'abbagliamento, agire sulla leva nella parte inferiore del corpo dello specchietto.

Antiabbagliamento automatico



Di notte riduce automaticamente l'effetto abbagliante dei fari delle vetture che seguono.

Finestrini

Parabrezza

Autoadesivi sul parabrezza

Non attaccare autoadesivi come vignette autostradali o simili sul parabrezza nell'area dello specchietto interno. Altrimenti la zona di rilevamento del sensore nel corpo dello specchietto potrebbe restringersi.

Finestrini ad azionamento manuale

I finestrini delle portiere posteriori possono essere aperti o chiusi manualmente con le apposite manovelle.

Alzacristalli elettrici

⚠ Avvertenza

Prestare attenzione durante il funzionamento degli alzacristalli elettrici: comporta infatti il rischio di lesioni, soprattutto per i bambini.

Prestare attenzione durante la chiusura dei finestrini. controllare che nulla rimanga incastrato tra di essi durante il loro movimento.

Azionabile con quadro acceso (posizione 2) ⇨ 137.

Funzione di mantenimento dell'alimentazione elettrica disattivata ⇨ 137.



Azionare l'interruttore nella rifinitura della portiera per il finestrino desiderato, premendolo per abbassare il finestrino o tirandolo per sollevarlo.

Aperto

Pressione breve: il finestrino si apre gradualmente.

Pressione lunga: il finestrino si apre automaticamente fino alla posizione finale. Per arrestare il movimento, azionare nuovamente l'interruttore.

Chiudere

Trazione breve: il finestrino si chiude gradualmente.

Trazione più lunga: il finestrino si chiude automaticamente fino alla posizione finale. Per arrestare il movimento, azionare nuovamente l'interruttore.

Funzione di sicurezza

Se durante il sollevamento automatico del finestrino il vetro incontra resistenza nella metà superiore del finestrino stesso, l'operazione viene automaticamente interrotta e il finestrino viene riabbassato.

Funzione di override di sicurezza

In caso di problemi di chiusura dovuti alla presenza di ghiaccio o problemi analoghi, accendere il quadro, quindi azionare più volte l'interruttore per chiudere i finestrini a intervalli.

Sovraccarico

Se i finestrini vengono azionati ripetutamente entro brevi intervalli di tempo, il funzionamento del finestrino viene disattivato per un certo periodo di tempo.

Guasto

Se i finestrini non possono essere aperti o chiusi automaticamente, attivare il sistema elettronico degli specchietti osservando la seguente procedura:

1. Chiudere le portiere.
2. Inserire l'accensione.
3. Chiudere completamente il finestrino e continuare ad azionare il pulsante per altri cinque secondi.
4. Aprire completamente il finestrino e continuare ad azionare il pulsante per un altro secondo.
5. Ripetere la procedura per ciascun finestrino.

Lunotto termico



Il lunotto termico si attiva premendo il pulsante .

Il lunotto termico funziona con il motore acceso.

Si disattiva automaticamente dopo sei minuti.

Premendo il pulsante  ancora una volta durante lo stesso ciclo di accensione si consentirà al riscaldamento di funzionare per altri tre minuti.

Parabrezza riscaldato



Il lunotto termico si attiva premendo il pulsante .

Il riscaldamento del parabrezza funziona insieme al lunotto termico e al motore.

Si disattiva automaticamente dopo sei minuti.

Premendo il pulsante  ancora una volta durante lo stesso ciclo di accensione si consentirà al riscaldamento di funzionare per altri tre minuti.

Alette parasole

Le alette parasole possono essere abbassate o spostate di lato per proteggersi dall'abbagliamento.

Gli specchietti integrali dovrebbero rimanere chiusi durante la guida.

Il lato interno dell'aletta parasole ospita un portabiglietti.

Tetto

Tettuccio apribile

⚠ Avvertenza

Prestare attenzione durante il funzionamento del tettuccio: comporta infatti il rischio di lesioni, soprattutto per i bambini.

Durante il funzionamento delle parti mobili, controllare che nulla rimanga incastrato durante il loro movimento.

Azionabile mediante un interruttore basculante con quadro acceso (posizione 2) ↪ 137.

Funzione di mantenimento dell'alimentazione elettrica disattivata ↪ 137.



Sollevare

Mantenere l'interruttore  premuto fino a quando il tettuccio apribile non sia sollevato sul retro.

Aperto

Dalla posizione sollevata, premere e rilasciare l'interruttore : il tettuccio si apre automaticamente fino alla posizione finale. Per arrestare il movimento prima della posizione finale, azionare nuovamente l'interruttore.

Chiudere

Mantenere l'interruttore premuto da qualsiasi posizione fino a quando il tettuccio apribile non sia chiuso completamente. Rilasciando l'interruttore arresta il movimento in qualsiasi posizione.

Attenzione

Controllare sempre che il tettuccio sia in grado di muoversi liberamente, con il portapacchi montato, per evitare eventuali danni. Il tetto può essere solamente sollevato.

Avviso

Se la parte superiore del tetto è bagnata, inclinare il tettuccio prima di aprirlo per fare scorrere via l'acqua.

Non applicare adesivi al tettuccio apribile.

Tendina parasole

La tendina parasole è azionata manualmente.

Sollevare o abbassare la tendina parasole facendola scorrere. La tendina parasole è utilizzabile in ogni posizione del tettuccio apribile.

Sovraccarico

Se il sistema è sovraccarico, l'alimentazione elettrica viene automaticamente disattivata per un breve periodo di tempo. Il sistema è protetto dai fusibili della scatola portafusibili ⇨ 205.

Inizializzazione del tettuccio apribile

Se non è possibile far funzionare il tettuccio apribile, attivare l'elettronica come segue: con l'accensione inserita, chiudere il tettuccio apribile e tenere premuto per almeno 10 secondi.

Contattare un'officina per risolvere la causa del guasto.

Sedili, sistemi di sicurezza

Poggiatesta	37
Sedili anteriori	38
Cinture di sicurezza	41
Sistema airbag	45
Sistemi di sicurezza per bambini .	51

Poggiatesta

Posizione

⚠ Avvertenza

I poggiatesta devono essere sempre posizionati in maniera corretta.



Il bordo superiore del poggiatesta dovrebbe trovarsi all'altezza della parte superiore della testa. Se questo non è possibile, nel caso di persone molto alte, regolare il poggiatesta alla posi-

zione più alta e per persone di bassa statura utilizzare la posizione più bassa possibile.

Regolazione

Poggiatesta anteriori, regolazione dell'altezza



Premere il pulsante di sblocco, regolare l'altezza, bloccare in posizione.

Poggiatesta posteriori, regolazione dell'altezza

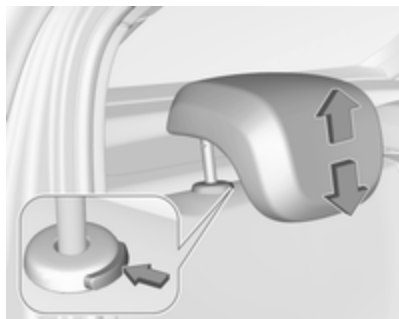

Tirare il poggiatesta verso l'alto fino al suo innesto. Per spostarlo in avanti, premere il fermo per sbloccare e spingere il poggiatesta verso il basso.

Smontaggio del poggiatesta posteriore

Per es. durante l'uso di un sistema di sicurezza per bambini ⇨ 51.



Premere entrambi i fermi e tirare il poggiatesta verso l'alto per rimuoverlo.

Posizionare il poggiatesta in un sacchetto a rete e fissare la parte inferiore del sacchetto con fascette Velcro al pianale del vano di carico. Nella vostra officina potete trovare un sacchetto a rete idoneo.

Sedili anteriori

Posizione dei sedili

⚠ Avvertenza

I sedili devono essere sempre regolati correttamente.



- Sedersi poggiando il più indietro possibile contro lo schienale. Regolare la distanza tra il sedile e i pedali in modo che le gambe rimangano leggermente piegate mentre

si premono i pedali. Portare il sedile del passeggero anteriore nella posizione più arretrata possibile.

- Sedersi poggiando il più indietro possibile contro lo schienale. Regolare l'inclinazione dello schienale in modo da poter raggiungere facilmente il volante con le braccia leggermente piegate. Mantenere le spalle a contatto con lo schienale durante le manovre di sterzata. Non inclinare lo schienale eccessivamente all'indietro. Si consiglia un'inclinazione massima di circa 25°.
- Regolare il volante ⇨ 78.
- Regolare l'altezza del sedile ad un livello sufficiente da avere una buona visuale su tutti i lati del veicolo e su tutti gli strumenti e display. Tra la testa e il telaio del tetto deve rimanere uno spazio libero pari almeno al palmo di una mano. Le gambe devono poggiare leggermente sul sedile senza esercitarvi eccessiva pressione.

- Regolare il poggiatesta ⇨ 37.
- Regolare l'altezza della cintura di sicurezza ⇨ 43.

Regolazione dei sedili

⚠ Pericolo

Non sedersi a una distanza dal volante inferiore a 25 cm per consentire un eventuale funzionamento dell'airbag in condizioni di sicurezza.

⚠ Avvertenza

Non effettuare mai la regolazione del sedile durante la guida, poiché potrebbe spostarsi in maniera incontrollata.

⚠ Avvertenza

Mai riporre oggetti sotto i sedili.

Posizionamento dei sedili



Tirare la maniglia, spostare il sedile, rilasciare la maniglia. Far innestare il sedile in posizione.

Schienali dei sedili



Ruotare la manopola per regolare l'inclinazione. Non appoggiarsi allo schienale durante la regolazione.

Altezza del sedile

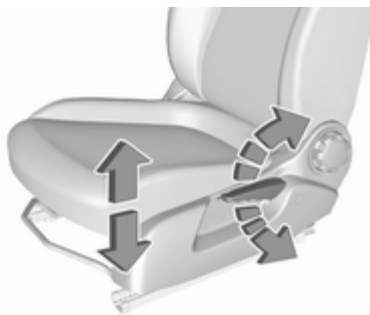

Azionamento della leva

verso l'alto = Sollevamento del sedile

verso il basso = Abbassamento del sedile

Ripiegamento del sedile



Tirare in avanti la leva di sbloccaggio e ripiegare lo schienale in avanti. Quindi far scorrere il sedile in avanti fino a battuta.

Per riportarlo in posizione iniziale, muovere il sedile indietro fino a battuta. Sollevare lo schienale in verticale senza azionare la leva di sblocco. Far scattare in sede lo schienale.

La funzione di memorizzazione consente di innestare il sedile nella sua posizione iniziale dopo essere stato ripiegato.

Non azionare la manopola di regolazione dell'inclinazione dello schienale quando quest'ultimo è ripiegato in avanti.

Attenzione

Con il sedile alla sua altezza massima, abbassare i poggiatesta e ripiegare in alto le alette parasole prima di ribaltare lo schienale in avanti.

Riscaldamento



Attivare il riscaldamento del sedile premendo il pulsante  del relativo sedile anteriore.

L'attivazione è indicata dal LED sul pulsante.

Per disattivare il riscaldamento del sedile, premere nuovamente il pulsante .

Il riscaldamento dei sedili funziona a motore acceso.

Durante un Autostop, anche il riscaldamento del sedile è funzionante.

Sistema Start-stop ⇨ 139.

Cinture di sicurezza



Le cinture di sicurezza sono bloccate durante le accelerazioni e decelerazioni brusche del veicolo, per mantenere gli occupanti dell'auto in posizione corretta. Pertanto il rischio di lesioni si riduce notevolmente.

⚠ Avvertenza

Allacciare sempre le cinture di sicurezza prima di partire.

In caso di incidente, le persone che non indossano la cintura di sicurezza mettono in pericolo sia gli altri passeggeri che loro stesse.

Le cinture di sicurezza sono previste per essere usate soltanto da una persona alla volta. Sistema di sicurezza per bambini ⇨ 51.



Controllare periodicamente il corretto funzionamento di tutti i componenti del sistema delle cinture di sicurezza e verificare che non presentino danni e non siano inquinati.

Far sostituire gli eventuali componenti danneggiati. Dopo un incidente, rivolgersi a un'officina per la sostituzione delle cinture di sicurezza e dei relativi pretensionatori che si siano attivati durante la collisione.

Avviso

Accertare che le cinture di sicurezza non vengano danneggiate da scarpe od oggetti affilati e che non si incastrino da qualche parte. Evitare eccesso di sporco all'interno degli avvolgitori delle cinture.

Segnalazione cintura di sicurezza non allacciata

Ogni sedile è dotato di una segnalazione di cintura di sicurezza non allacciata, indicata per il sedile del conducente come spia  nel contagiri ⇨ 91, e per il sedile del passeggero anteriore come spia  nella console centrale ⇨ 89.

Per i sedili posteriori, la segnalazione di cintura di sicurezza non allacciata è indicata dai simboli  nel Driver Information Centre (DIC) ⇨ 98.

Limitatori di tensione delle cinture di sicurezza

Sui sedili anteriori e sui sedili esterni posteriori, la pressione esercitata sul corpo degli occupanti viene ridotta grazie al rilascio graduale delle cinture in seguito a un impatto.

Pretensionatori delle cinture di sicurezza

In caso di impatto frontale o tamponamento di una certa entità, le cinture di sicurezza anteriori vengono tese.

⚠ Avvertenza

Un uso scorretto dei dispositivi (ad esempio allacciatura o rimozione delle cinture di sicurezza) possono far scattare i pretensionatori.

L'attivazione dei pretensionatori delle cinture di sicurezza viene segnalata dall'accensione continua della spia  ⇨ 92.

Una volta attivati, i pretensionatori devono essere fatti sostituire da un'officina. I pretensionatori si possono attivare una sola volta.

Avviso

Non appendere o installare accessori o altri oggetti che possano interferire con il funzionamento dei pretensionatori delle cinture di sicurezza. Non apportare modifiche ai

componenti del sistema dei pretensionatori, in quanto ciò invalida l'omologazione del veicolo.

Cintura di sicurezza a tre punti di ancoraggio

Allaccio



Estrarre la cintura dal riavvolgitore, farla passare sul corpo, accertando che non sia attorcigliata, e inserire la linguetta di chiusura nella fibbia bloccandola in posizione. A intervalli regolari durante la marcia, tendere la fascia addominale agendo sulla fascia toracica.

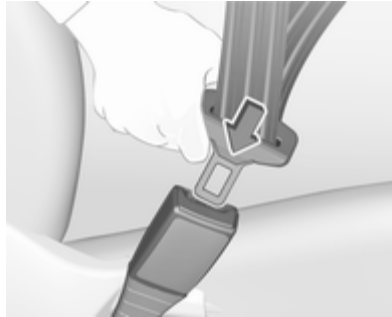

Indumenti larghi o voluminosi impediscono alla cintura di aderire correttamente al corpo. Non collocare oggetti quali borse o telefoni cellulari tra la cintura e il proprio corpo.

⚠ Avvertenza

La cintura non deve poggiare su oggetti duri o fragili contenuti nelle tasche degli indumenti.

Segnalazione cintura di sicurezza non allacciata  91.

Regolazione in altezza



1. estrarre leggermente la cintura
2. premere il pulsante
3. regolare l'altezza e bloccare in posizione



Regolare l'altezza della cintura in modo che questa poggi sulla spalla, e non sul collo o sul braccio.

Non effettuare la regolazione durante la guida.

Rimozione



Per sganciare la cintura, premere il pulsante rosso sulla fibbia della cintura.

Uso della cintura di sicurezza in gravidanza



⚠ Avvertenza

La fascia addominale deve aderire al bacino nel punto più basso possibile, in modo da non esercitare pressione sull'addome.

Sistema airbag

Il sistema di airbag comprende vari sistemi individuali, a seconda della configurazione dell'equipaggiamento.

Attivandosi, gli airbag si gonfiano in pochi millesimi di secondo e si sgonfiano tanto rapidamente che spesso la loro presenza non viene neppure notata durante un incidente.

⚠ Avvertenza

Operazioni non conformi possono provocare l'attivazione esplosiva degli airbag, con conseguente rischio di lesioni personali.

Avviso

I sistemi airbag e l'elettronica di comando del pretensionatore si trovano nella zona della consolle centrale. Non collocare oggetti magnetici in tale zona.

Non fissare oggetti sulle coperture dell'airbag né coprirle con altri materiali.

Gli airbag sono concepiti per entrare in funzione una sola volta. Per la sostituzione degli airbag che si sono attivati, rivolgersi ad un'officina. Inoltre, potrebbe essere necessario fare sostituire il volante, il cruscotto, parti della pannellatura, le guarnizioni delle portiere, le maniglie e i sedili.

Non apportare modifiche ai componenti del sistema airbag, in quanto ciò invalida l'omologazione del veicolo.

Quando gli airbag si gonfiano, la fuoriuscita di gas caldi può causare ustioni.

Guasto

In caso di guasto del sistema airbag, la spia  si accende e un messaggio o un codice di avvertimento viene visualizzato nel Driver Information Center. Il sistema non è funzionante.

Rivolgersi ad un'officina per eliminare la causa del guasto.

Spia dei sistemi airbag ⇨ 92.

Sistemi di sicurezza per bambini sul sedile del passeggero anteriore con sistemi airbag



EN: NEVER use a rearward-facing child restraint on a seat protected by an ACTIVE AIRBAG in front of it; DEATH or SERIOUS INJURY to the CHILD can occur.

DE: Nach hinten gerichtete Kindersitze NIEMALS auf einem Sitz verwenden, der durch einen davor befindlichen AKTIVEN AIRBAG geschützt ist, da dies den TOD oder SCHWERE VERLETZUNGEN DES KINDES zur Folge haben kann.

FR: NE JAMAIS utiliser un siège d'enfant orienté vers l'arrière sur un siège protégé par un COUSSIN GONFLABLE ACTIF placé devant lui, sous peine d'infliger des BLESSURES GRAVES, voire MORTELLES à l'ENFANT.

ES: NUNCA utilice un sistema de retención infantil orientado hacia atrás en un asiento protegido por un AIRBAG FRONTAL ACTIVO. Peligro de MUERTE o LESIONES GRAVES para el NIÑO.

RU: ЗАПРЕЩАЕТСЯ устанавливать детское удерживающее устройство лицом назад на сиденье автомобиля, оборудованном фронтальной подушкой безопасности, если ПОДУШКА НЕ ОТКЛЮЧЕНА! Это может привести к СМЕРТИ или СЕРЬЕЗНЫМ ТРАВМАМ РЕБЕНКА.

NL: Gebruik NOOIT een achterwaarts gericht kinderzitje op een stoel met een ACTIEVE AIRBAG ervoor, om DODELIJK of ERNSTIG LETSEL van het KIND te voorkomen.

DA: Brug ALDRIG en bagudvendt autostol på et forsæde med AKTIV AIRBAG, BARNET kan komme i LIVSFARE eller komme ALVORLIGT TIL SKADE.

SV: Använd ALDRIG en bakåtvänd barnstol på ett säte som skyddas med en framförvarande AKTIV AIRBAG. DÖDSFALL eller ALLVARLIGA SKADOR kan drabba BARNET.

FI: ÄLÄ KOSKAAN sijoita taaksepäin suunnattua lasten turvaistuinta istuimelle, jonka edessä on AKTIIVINEN TURVATYYNY, LAPSI VOI KUOLLA tai VAMMAUTUA VAKAVASTI.

NO: Bakovervendt barnesikringsstyr må ALDRI brukes på et sete med AKTIV KOLLISJONSPUTE foran, da det kan føre til at BARNET utsettes for LIVSFARE og fare for ALVORLIGE SKADER.

PT: NUNCA use um sistema de retenção para crianças voltado para trás num banco protegido com um AIRBAG ACTIVO na frente do mesmo, poderá ocorrer a PERDA DE VIDA ou FERIMENTOS GRAVES na CRIANÇA.

IT: Non usare mai un sistema di sicurezza per bambini rivolto all'indietro su un sedile protetto da AIRBAG ATTIVO di fronte ad esso: pericolo di MORTE o LESIONI GRAVI per il BAMBINO!

EL: ΠΟΤΕ μη χρησιμοποιείτε παιδικό κάθισμα ασφαλείας με φορά προς τα πίσω σε κάθισμα που προστατεύεται από μετωπικό ΕΝΕΡΓΟ ΑΕΡΟΣΑΚΟ, διότι το παιδί μπορεί να υποστεί ΘΑΝΑΣΙΜΟ ή ΣΟΒΑΡΟ ΤΡΑΥΜΑΤΙΣΜΟ.

PL: NIE WOLNO montować fotelika dziecięcego zwróconego tyłem do kierunku jazdy na fotelu, przed którym znajduje się WŁĄCZONA PODUSZKA POWIETRZNA. Niezastosowanie się do tego zalecenia może być przyczyną ŚMIERCI lub POWAŻNYCH OBRAŻEŃ u DZIECKA.

TR: Arkaya bakan bir çocuk emniyet sistemini KESİNLİKLE önünde bir AKTİF HAVA YASTIĞI ile korumakta olan bir koltukta kullanmayınız. ÇOCUK ÖLEBİLİR veya AĞIR ŞEKİLDE YARALANABİLİR.

UK: НИКОЛИ не використовуйте систему безпеки для дітей, що встановлюється обличчям назад, на сидінні з УВИМКНЕНОЮ ПОДУШКОЮ БЕЗПЕКИ, інакше це може призвести до СМЕРТІ чи СЕРІОЗНОГО ТРАВМУВАННЯ ДИТИНИ.

HU: SOHA ne használjon hátrafelé néző biztonsági gyerekülést előlről AKTÍV LÉGZSÁKKAL védett ülésen, mert a GYERMEK HALÁLÁT vagy KOMOLY SÉRÜLÉSÉT okozhatja.

HR: NIKADA nemojte koristiti sustav zadržavanja za djecu okrenut prema natrag na sjedalu s AKTIVNIM ZRAČNIM JASTUKOM ispred njega, to bi moglo dovesti do SMRTI ili OZBILJNIH OZLJEDA za DIJETE.

SL: NIKOLI ne nameščajte otroškega varnostnega sedeža, obrnjenega v nasprotni smeri vožnje, na sedež z AKTIVNO ČELNO ZRAČNO BLAZINO, saj pri tem obstaja nevarnost RESNIH ali SMRTNIH POŠKODB za OTROKA.

SR: NIKADA ne koristiti bezbednosni sistem za decu u kome su deca okrenuta unazad na sedištu sa AKTIVNIM VAZDUŠNIM JASTUKOM ispred sedišta zato što DETE može da NASTRADA ili da se TEŠKO POVREDI.

MK: НИКОГАШ не користете детско седиште свртено наназад на седиште заштитено со АКТИВНО ВОЗДУШНО ПЕРНИЧЕ пред него, затоа што детето може ДА ЗАГИНЕ или да биде ТЕШКО ПОВРЕДЕНО.

BG: НИКОГА не използвайте детска седалка, гледаща назад, върху седалка, която е защитена чрез АКТИВНА ВЪЗДУШНА ВЪЗГЛАВНИЦА пред нея - може да се стигне до СМЪРТ или СЕРИОЗНО НАРАНЯВАНЕ на ДЕТЕТО.

RO: Nu utilizați NICIODATĂ un scaun pentru copil îndreptat spre partea din spate a mașinii pe un scaun protejat de un AIRBAG ACTIV în fața sa; acest lucru poate duce la DECESUL sau VĂTĂMAREA GRAVĂ a COPIILUI.

CS: NIKDY nepoužívejte dětský zádržný systém instalovaný proti směru jízdy na sedadle, které je chráněno před sedadlem AKTIVNÍM AIRBAGEM. Mohlo by dojít k VÁŽNĚMU PORANĚNÍ nebo ÚMRTÍ DÍTĚTE.

SK: NIKDY nepoužívajte detskú sedačku otočenú vzad na sedadle chránenom AKTÍVNÝM AIRBAGOM, pretože môže dôjsť k SMRTI alebo VÁŽNÝM ZRANENIAM DIEŤAŤA.

LT: JOKIU BŪDU nemontuokite atgal atgręžtos vaiko tvirtinimo sistemos sėdynęje, prieš kurią įrengta AKTYVIŲ ORO PAGALVĖ, nes VAIKAS GALI ŽŪTI arba RIMTAI SUSIŽALOTI.

LV: NEKĀDĀ GADĪJUMĀ neizmantojiet uz aizmuguri vērstu bērnu sēdekli tie sēdvietā, kas tiek aizsargāta ar tās priekšā uzstādītu AKTĪVU DROŠĪBAS SPILVENU, jo pretējā gadījumā BĒRNS var gūt SMAGAS TRAUMAS vai IET BOJĀ.

ET: ÄRGE kasutage tahapoolet suunatud lapseturvaistet istmel, mille ees on AKTIIVSE TURVAPADJAGA kaitstud iste, sest see võib põhjustada LAPSE SURMA või TÕSISE VIGASTUSE.

MT: QATT tuża trażżin għat-tfal li jħares lejn in-naħa ta' wara fuq sit protett b'AIRBAG ATTIV quddiemu; dan ji-sta' jikkawża l-MEWT jew ĠRIEĦI SERJI lit-TFAL.

Oltre all'avviso richiesto da ECE R94.02, per motivi di sicurezza un sistema di sicurezza per bambini rivolto in posizione opposta a quella di guida deve essere utilizzato solo in base alle istruzioni e alle limitazioni indicate nelle tabelle ⇨ 53.

L'etichetta dell'airbag si trova su entrambi i lati dell'aletta parasole lato passeggero anteriore.

Disattivazione dell'airbag ⇨ 50.

Sistema airbag frontale

Il sistema airbag anteriore è composto da un airbag nel volante e un airbag nel quadro strumenti sul lato passeggero anteriore. La posizione è segnalata dalla scritta **AIRBAG**.



Gli airbag frontali vengono attivati in caso di impatto frontale di una certa forza. L'accensione deve essere inserita.

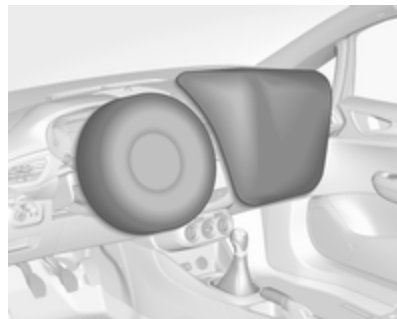

Gonfiandosi, gli airbag attutiscono l'impatto e quindi riducono notevolmente il rischio di lesioni alla parte superiore del corpo e alla testa, per gli occupanti dei sedili anteriori.

⚠ Avvertenza

Il sistema airbag anteriore fornisce una protezione ottimale solo se il sedile è in posizione corretta.

Posizione del sedile ⇨ 38.

Mantenere libera da qualsiasi ingombro la zona di gonfiaggio degli airbag.

Indossare e allacciare correttamente la cintura di sicurezza, in quanto solo così l'airbag è in grado di fornire un'adeguata protezione.

Sistema airbag laterale



Il sistema airbag laterale è composto da un airbag nello schienale di ciascun sedile anteriore. La posizione è segnalata dalla scritta **AIRBAG**.

Gli airbag laterali vengono attivati in caso di impatto laterale di una certa forza. L'accensione deve essere inserita.

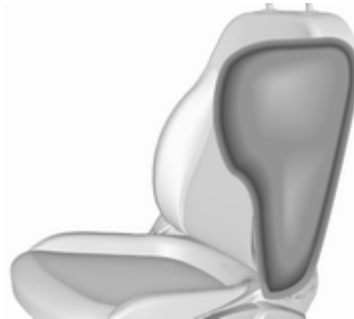

Gonfiandosi, gli airbag attutiscono l'impatto e quindi il rischio di lesioni alla parte superiore del corpo e alla zona pelvica, in caso di collisione laterale.

⚠ Avvertenza

Mantenere libera da qualsiasi ingombro la zona di gonfiaggio degli airbag.

Avviso

Utilizzare esclusivamente coprisedili omologati per il veicolo in questione. Prestare attenzione a non coprire gli airbag.

Sistema airbag a tendina

Il sistema airbag a tendina è composto da due airbag incorporati nel telaio del tetto, uno per lato. La posizione è segnalata dalla scritta **AIRBAG** sui montanti del tetto.

Gli airbag a tendina vengono attivati in caso di impatto laterale di una certa forza. L'accensione deve essere inserita.

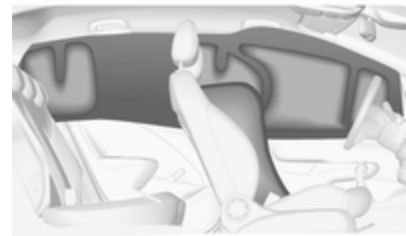

Gonfiandosi, gli airbag attutiscono l'impatto e quindi il rischio di lesioni alla testa, in caso di collisione laterale.

⚠ Avvertenza

Mantenere libera da qualsiasi ingombro la zona di gonfiaggio degli airbag.

I ganci sulle maniglie del tetto vanno usati solo per appendere indumenti leggeri, senza grucce e senza lasciare oggetti nelle tasche di tali indumenti.



Disattivazione degli airbag

Il sistema airbag del passeggero anteriore deve essere disattivato in caso di sistema di sicurezza per bambini posizionato sul sedile passeggero come da istruzioni delle tabelle ⇨ 53.

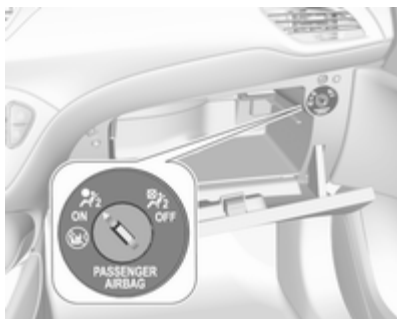
Gli altri sistemi airbag laterali, i pretensionatori delle cinture di sicurezza e tutti i sistemi airbag lato guida rimarranno attivi.



Utilizzare la chiave di accensione per scegliere la posizione interruttore:

 OFF = l'airbag del passeggero anteriore è disattivato e non si gonfierà in caso di impatto. La spia  si accende in modalità fissa nella consolle centrale

 ON = l'airbag del passeggero anteriore è attivato

⚠ Pericolo

Disattivare l'airbag del passeggero solo in combinazione con l'utilizzo di un sistema di sicurezza per bambini soggetto alle istruzioni e alle limitazioni delle tabelle ⇨ 53.

Altrimenti si rischiano lesioni mortali se una persona occupa il sedile del passeggero anteriore con airbag disattivato.



Se la spia  si illumina per circa 60 secondi dopo l'accensione del quadro, il sistema airbag del passeggero anteriore si gonfia in caso di scontro.

Se entrambe le spie si accendono contemporaneamente, significa che c'è una disfunzione nel sistema. Lo stato del sistema non è determinabile, perciò non è consentito a nessuno di occupare il sedile passeggero anteriore. Rivolgersi immediatamente a un'officina.

Modificare lo stato solo dopo aver arrestato il veicolo e disinserito l'accensione.

Lo stato viene mantenuto fino alla successiva modifica.

Spia per la disattivazione degli airbag
⇨ 92.

Sistemi di sicurezza per bambini

Consigliamo i sistemi di sicurezza per bambini Opel, concepiti appositamente per il veicolo.

I seguenti sistemi di sicurezza per bambini sono consigliati per le seguenti classi di peso:

■ Gruppo 0, Gruppo 0+

Maxi Cosi Cabriofix plus Easyfix,
per bambini fino a 13 kg

■ Gruppo I

OPEL Duo, per bambini da 13 kg a
18 kg

Se si utilizza un sistema di sicurezza per bambini, attenersi sempre alle seguenti istruzioni d'uso e installazione e alle istruzioni del costruttore del sistema di sicurezza per bambini.

Verificare se nell'ambito delle leggi e disposizioni locali sia previsto l'uso obbligatorio di sistemi di sicurezza per bambini. In alcuni Paesi l'uso dei sistemi di sicurezza per bambini non è consentito su alcuni sedili.

Pericolo

Se si utilizza un sistema di sicurezza per bambini rivolto all'indietro e posizionato sul sedile del passeggero anteriore, il sistema airbag del sedile del passeggero anteriore deve essere disattivato. Questo vale anche per certi sistemi di sicurezza per bambini rivolti in avanti come indicato nelle tabelle ⇨ 53.

Disattivazione dell'airbag ⇨ 50.

Etichetta airbag ⇨ 45.

I sedili posteriori rappresentano la posizione migliore per fissare un sistema di sicurezza per bambini.

I bambini devono viaggiare il più possibile posizionati in senso inverso a quello di marcia. In tal modo la spina dorsale del bambino, che è ancora molto debole, viene sottoposta a una sollecitazione minore in caso di urto.

Scelta del sistema più idoneo

Utilizzare solo sistemi di sicurezza per bambini, ad es. quelli conformi alle normative UNI ECE in corso.

Assicurarsi che il sistema di sicurezza per bambini da montare sia compatibile con il tipo di veicolo. Consultare le tabelle nelle pagine seguenti, le istruzioni fornite con il sistema di sicurezza per bambini e l'elenco dei tipi di veicolo dei sistemi di sicurezza per bambini non universali.

Assicurarsi che la posizione di montaggio del sistema di sicurezza per bambini all'interno del veicolo sia corretta, vedi tabelle seguenti.

Consentire ai bambini di salire e scendere dal veicolo solo dal lato opposto a quello di scorrimento del traffico.

Se il sistema di sicurezza per bambini non viene utilizzato, assicurare il seggiolino con una cintura di sicurezza oppure rimuoverlo dal veicolo.

I sistemi di sicurezza per bambini possono essere fissati con staffe di supporto ISOFIX, Top-Tether se di-

sponibili, oppure con una cintura di sicurezza a tre punti di ancoraggio. Consultare le tabelle che seguono.

Avviso

Non applicare adesivi sui sistemi di sicurezza per bambini e non coprirli con altri materiali.

I sistemi di sicurezza per bambini che abbiano subito sollecitazioni, in caso di incidente devono essere sostituiti.

Posizioni di montaggio dei sistemi di sicurezza per bambini

Opzioni ammesse per il fissaggio di un sistema di sicurezza per bambini con cintura di sicurezza a tre punti di ancoraggio

Fascia di peso e di età	Sedile passeggero anteriore			
	Airbag attivato	Airbag disattivato	Sedili posteriori esterni	Sedile posteriore centrale
Gruppo 0: fino a 10 kg o circa 10 mesi	X	U ^{1,2}	U/L ³	X
Gruppo 0+: fino a 13 kg o circa 2 anni	X	U ^{1,2}	U/L ³	X
Gruppo I: da 9 a 18 kg o circa da 8 mesi a 4 anni	X	U ^{1,2}	U/L ^{3,4}	X
Gruppo II: da 15 a 25 kg o circa da 3 a 7 anni	U ^{1,2}	X	U/L ^{3,4}	X
Gruppo III: da 22 a 36 kg o circa da 6 a 12 anni	U ^{1,2}	X	U/L ^{3,4}	X

U = idoneità universale in combinazione con una cintura di sicurezza a tre punti di ancoraggio

L = adatto per sistemi di sicurezza per bambini speciali delle categorie 'Veicolo specifico', 'Limitata' o 'Semi-universale'. Il sistema di sicurezza per bambini deve essere approvato per il tipo specifico di veicolo (fare riferimento all'elenco dei tipi di veicolo del sistema di sicurezza per bambini)

X = nessun sistema di sicurezza per bambini consentito per questa fascia di peso

- ¹ = muovere il sedile più avanti possibile e regolare l'inclinazione dello schienale del sedile il più possibile in posizione verticale per garantire che la cintura scorra in avanti partendo dal punto di ancoraggio superiore
- ² = portare il sedile alla massima altezza possibile e regolare l'inclinazione dello schienale del sedile il più possibile in posizione verticale per garantire che la cintura sia tesa dalla parte della fibbia
- ³ = muovere il sedile anteriore in questione il più possibile avanti rispetto al sistema di sicurezza
- ⁴ = regolare lo schienale rispettivo nella posizione più arretrata ⇨ 70, regolare il poggiatesta rispettivo secondo necessità o rimuoverlo se necessario ⇨ 37

Opzioni consentite per il montaggio di un sistema di sicurezza per bambini ISOFIX

Fascia di peso	Fascia di statura	Sul sedile passeggero anteriore ⁵			Sedili posteriori esterni	Sedile posteriore centrale
		Fissaggio	Airbag attivato	Airbag disattivato		
Gruppo 0: fino a 10 kg o circa 10 mesi	E	ISO/R1	X	IL	IL ³	X
Gruppo 0+: fino a 13 kg o circa 2 anni	E	ISO/R1	X	IL	IL ³	X
	D	ISO/R2	X	IL	IL ³	X
	C	ISO/R3	X	IL	IL ³	X

Sul sedile passeggero anteriore⁵

Fascia di peso	Fascia di statura	Fissaggio	Airbag attivato	Airbag disattivato	Sedili posteriori esterni	Sedile posteriore centrale
Gruppo I: da 9 a 18 kg o circa da 8 mesi a 4 anni	D	ISO/R2	X	IL	IL ^{3,4}	X
	C	ISO/R3	X	IL	IL ^{3,4}	X
	B	ISO/F2	X	IL/IUF	IL, IUF ^{3,4}	X
	B1	ISO/F2X	X	IL/IUF	IL, IUF ^{3,4}	X
	A	ISO/F3	X	IL/IUF	IL, IUF ^{3,4}	X
Gruppo II: da 15 a 25 kg o circa da 3 a 7 anni			IL ^{1,2}	X	IL ^{3,4}	X
Gruppo III: da 22 a 36 kg o circa da 6 a 12 anni			IL ^{1,2}	X	IL ^{3,4}	X

IL = adatto per sistemi di sicurezza ISOFIX particolari della categoria "veicolo specifico", "limitata" o "semi universale". (Punti di fissaggio ISOFIX/Top-Tether opzionali per il sedile passeggero anteriore, ma non disponibili per Corsa OPC). Il sistema di sicurezza ISOFIX deve essere approvato per il tipo specifico di veicolo (fare riferimento all'elenco dei tipi di veicolo del sistema di sicurezza per bambini)

IUF = adatto per sistemi di sicurezza per bambini ISOFIX rivolti in avanti della categoria universale approvata per l'uso in questa classe di peso (punti di fissaggio ISOFIX/Top-Tether opzionali per il sedile passeggero anteriore, ma non disponibili per Corsa OPC)

X = nessun sistema di sicurezza ISOFIX per bambini approvato per questa fascia di peso

- 1 = muovere il sedile più avanti possibile e regolare l'inclinazione dello schienale del sedile il più possibile in posizione verticale per garantire che la cintura scorra in avanti partendo dal punto di ancoraggio superiore
- 2 = portare il sedile alla massima altezza possibile e regolare l'inclinazione dello schienale del sedile il più possibile in posizione verticale per garantire che la cintura sia tesa dalla parte della fibbia
- 3 = muovere il sedile anteriore in questione il più possibile avanti rispetto al sistema di sicurezza
- 4 = regolare lo schienale rispettivo nella posizione più arretrata ⇨ 70, regolare il poggiatesta rispettivo secondo necessità o rimuoverlo se necessario ⇨ 37
- 5 = punti di fissaggio ISOFIX/Top-Tether opzionali per il sedile passeggero (non disponibili per Corsa OPC)

Fascia di statura e seggiolino ISOFIX

- A - ISO/F3 = sistema di sicurezza rivolto nel senso di marcia per bambini di statura massima nella fascia di peso da 9 a 18 kg
- B - ISO/F2 = sistema di sicurezza rivolto nel senso di marcia per bambini più piccoli nella fascia di peso da 9 a 18 kg
- B1 - ISO/F2X = sistema di sicurezza rivolto nel senso di marcia per bambini più piccoli nella fascia di peso da 9 a 18 kg
- C - ISO/R3 = sistema di sicurezza rivolto nel senso opposto a quello di marcia per bambini di statura massima nella fascia di peso fino a 18 kg
- D - ISO/R2 = sistema di sicurezza rivolto nel senso opposto a quello di marcia per bambini più piccoli nella fascia di peso fino a 18 kg
- E - ISO/R1 = sistema di sicurezza rivolto nel senso opposto a quello di marcia per bambini piccoli nella fascia di peso fino a 13 kg

Sistemi di sicurezza ISOFIX per bambini

Fissare i sistemi di sicurezza per bambini ISOFIX omologati per il veicolo in questione ISOFIX alle staffe di montaggio. Le posizioni specifiche del sistema di protezione per bambini ISOFIX per la vettura in questione sono contrassegnate nella tabella dalla sigla IL.

Il veicolo è dotato di guide sullo schienale per consentire il montaggio del sistema di sicurezza per bambini.

Sistemi di sicurezza per bambini ISOFIX sui sedili posteriori



Staffe di supporto ISOFIX sui sedili posteriori sono indicate dal logo ISOFIX sullo schienale.

Prima di montare un sistema di sicurezza per bambini, aprire gli sportellini delle guide. Dopo aver rimosso il sistema di sicurezza per bambini, chiudere gli sportellini.

Sistemi di sicurezza ISOFIX per bambini sul sedile passeggero anteriore



Posizionare il sistema di sicurezza per bambini al centro del sedile e spingere all'indietro. Accertarsi che il sistema di sicurezza per bambini sia innestato adeguatamente.

Sistemi di sicurezza Top Tether per bambini

Oltre agli attacchi ISOFIX, fissare la cinghia Top-Tether agli occhielli di ancoraggio Top-Tether.

Le posizioni universali del sistema di sicurezza per bambini ISOFIX sono contrassegnate nella tabella dalla sigla IUF.

Occhiello di fissaggio Top-Tether sui sedili posteriori

Il veicolo dispone di due occhielli di fissaggio sullo schienale dei sedili posteriori.

Gli occhielli di ancoraggio Top Tether sono marcati con il simbolo  per un seggiolino per bambini.



Occhiello di fissaggio Top-Tether sul sedile passaggero anteriore

Un punto di fissaggio aggiuntivo si trova sulla guida del sedile passeggero nel vano piedi posteriore.

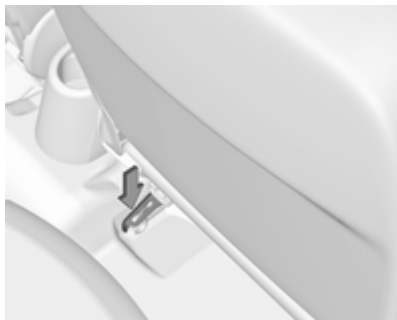

Oggetti e bagagli

Vani portaoggetti	59
Vano di carico	70
Sistema portapacchi	75
Informazioni sul carico	76

Vani portaoggetti

⚠Avvertenza

Non riporre oggetti pesanti o appuntiti nei vani portaoggetti. In caso di frenate brusche, cambi improvvisi di direzione o incidente, il coperchio dei vani portaoggetti potrebbe aprirsi e gli oggetti, scagliati nell'abitacolo, potrebbero ferire gli occupanti del veicolo.

Cassetto portaoggetti



Per aprire il cassetto portaoggetti, tirare la leva.

Il cassetto portaoggetti è dotato di un portamonete e di un adattatore per i bulloni di bloccaggio delle ruote.

Il cassetto portaoggetti va tenuto chiuso durante la marcia.

Portabibite

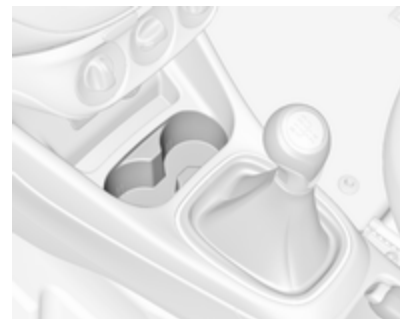

I portabibite si trovano nella consolle centrale.

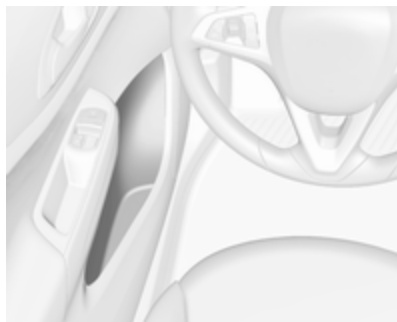
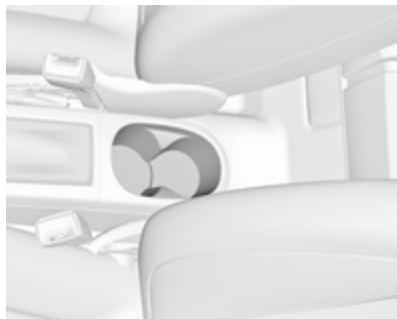

Le tasche delle portiere possono alloggiare bottiglie.



Ulteriori portabottiglie si trovano sui pannelli posteriori.

Cinturino flessibile portabibite



Il vano portaoggetti davanti alla leva del cambio è dotato cinturino di gomma regolabile. Estrarre il cinturino per fissare un bicchiere o un posacenere.

Cassetto anteriore



I vani portaoggetti sono ubicati sotto l'interruttore dei fari, nella consolle centrale, nelle tasche delle portiere e nei pannelli laterali vicino ai sedili posteriori.

Vano portaoggetti sotto al sedile

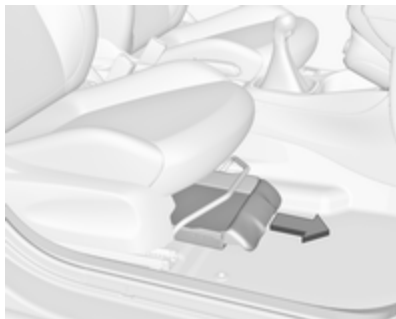

Sollevare in corrispondenza del bordo rientrante ed estrarre. Carico massimo: 1,5 kg. Spingere il vano e innestarlo per chiuderlo.

Sistema di trasporto posteriore



Il sistema di trasporto posteriore (sistema Flex Fix) consente di montare le biciclette su un sistema a estrazione integrato nel pianale del veicolo. Non è permesso trasportare altri oggetti.

Il carico massimo del sistema di trasporto posteriore è 40 kg. Il carico massimo per bicicletta è 20 kg.

L'interasse di una bicicletta non deve superare 1,2 metri. Altrimenti non è possibile fissare in modo sicuro una bicicletta.

Se non utilizzato, il sistema di carico rientra nel pianale del veicolo.

Sulle biciclette non devono essere presenti oggetti che potrebbero staccarsi durante il trasporto.

Attenzione

Non fissare biciclette con pedivelle in carbonio ai portabiciclette. Le biciclette potrebbero subire danni.

Estensione

Aprire il portellone posteriore.

⚠ Avvertenza

È vietato sostare nella zona operativa del portapacchi posteriore: pericolo di lesioni.



Tirare verso l'alto la leva di sblocco. Il sistema si sblocca ed esce rapidamente dal paraurti.



Estrarre completamente il sistema di trasporto posteriore fino a sentire che si blocca in posizione.

Assicurarsi che non sia possibile far rientrare il sistema di trasporto posteriore senza tirare di nuovo la leva di sbloccaggio.

⚠Avvertenza

È possibile sistemare oggetti sul portapacchi posteriore solo se questo è innestato correttamente. Se il portapacchi posteriore non è innestato correttamente, non sistemare alcun oggetto e richiuderlo. Rivolgersi ad un'officina.

Montare le luci posteriori



Smontare dai rispettivi alloggiamenti prima la luce posteriore (1), poi quella anteriore (2).

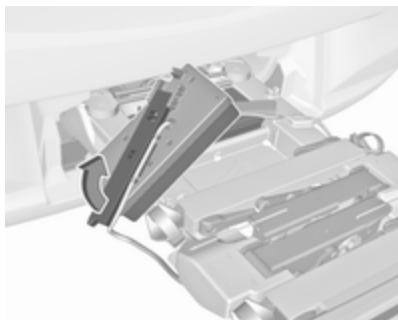

Aprire il supporto della lampada sulla parte posteriore delle luci posteriori fino a quando si blocca in posizione.



Premere la leva di bloccaggio verso il basso e premere il supporto della lampada nel fermo fino a quando si blocca.

Eeguire questa procedura per entrambe le luci.

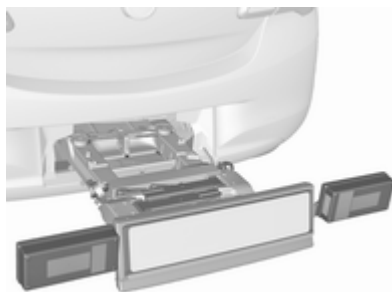

Controllare la posizione del cavo e della luce per assicurarsi che siano montati e posizionati correttamente.

Bloccare il sistema di trasporto posteriore

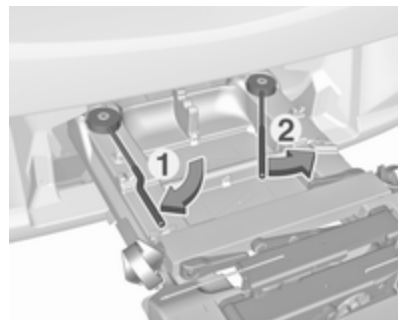

Ruotare prima la leva di bloccaggio sinistra (1), poi agire sulla leva destra (2) fino a quando si fermano. Entrambe le leve di bloccaggio devono essere rivolte all'indietro, in caso contrario non è garantita la sicurezza del funzionamento.

Avviso

Chiudere il portellone posteriore.

Aprire gli alloggiamenti per i pedali

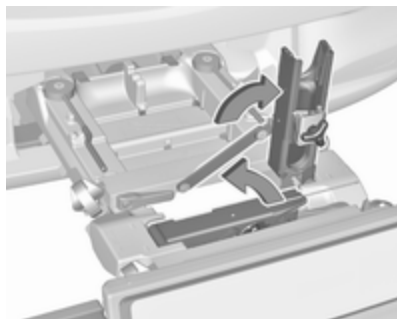

Piegare una o entrambe le cavità per i pedali verso l'alto fino a quando il supporto diagonale si blocca.

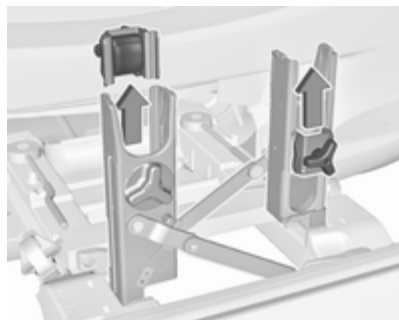

Rimuovere i fissaggi dei pedali dai rispettivi alloggiamenti.

Adattare il sistema di trasporto posteriore a una bicicletta

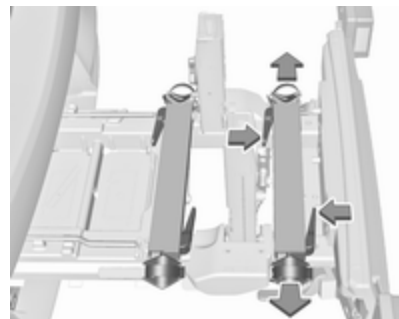

Premere la leva di sblocco ed estrarre l'alloggiamento delle ruote.

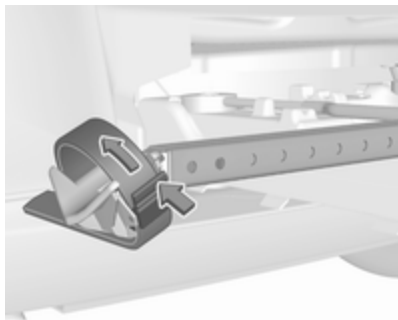

Premere la leva di sblocco sul fermo e rimuoverlo.

Predisporre la bicicletta per il fissaggio

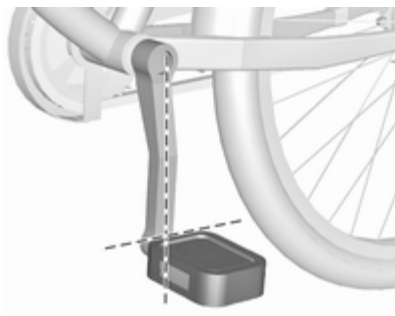

Avviso

La larghezza massima della pedivella è 38,3 mm e la profondità massima è 14,4 mm.

Ruotare il pedale sinistro (senza ingranaggio della catena) verticalmente verso il basso. Il pedale della pedivella sinistra deve essere orizzontale.

La bicicletta anteriore deve avere la ruota anteriore rivolta verso sinistra.

La bicicletta posteriore deve avere la ruota anteriore rivolta verso destra.

Fissare una bicicletta al sistema di trasporto posteriore

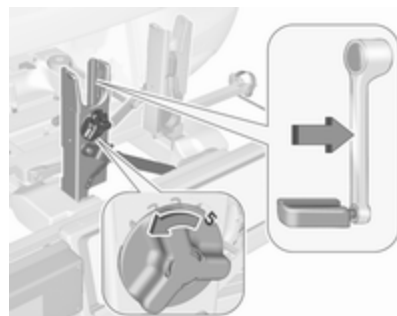

Con la leva girevole sulla cavità della pedivella, adattare grossolanamente la pedivella alla sporgenza della pedivella stessa.

Se la bicicletta ha le pedivelle diritte, svitare completamente l'unità della pedivella (posizione 5).

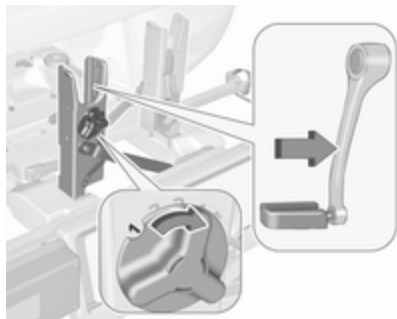

Se la bicicletta ha le pedivelle curve, avvitare completamente l'unità della pedivella (posizione 1).

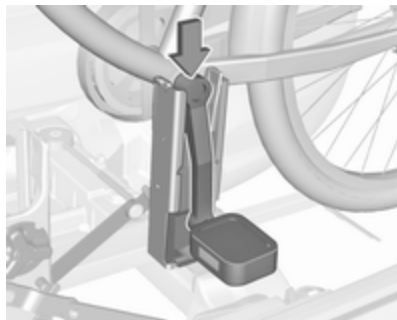

Posizionare la bicicletta. La pedivella qui deve essere posizionata nella relativa apertura della cavità, come mostrato nell'illustrazione.

Attenzione

Verificare che il pedale non tocchi la superficie del portabiciclette. In caso contrario la guarnitura potrebbe danneggiarsi durante il trasporto.

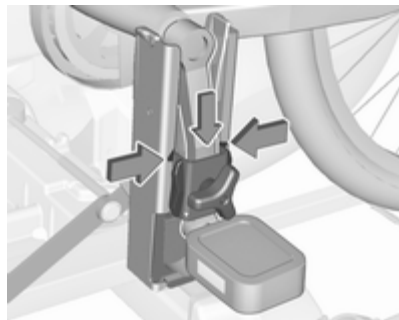

Inserire il supporto della pedivella nella barra esterna di ciascuna sede delle pedivelle dall'alto e far scivolare verso il basso fino a posizionarsi almeno sotto l'intagliatura.

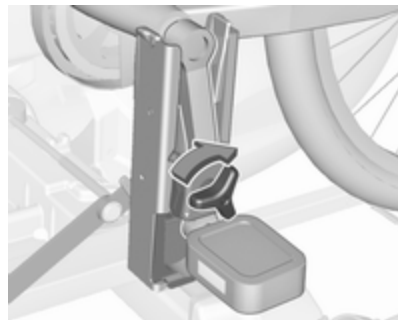

Fissare la pedivella ruotando l'apposita vite al fissaggio della pedivella.



Posizionare le sedi ruota in modo che la bicicletta sia più o meno orizzontale. Qui, la distanza tra i pedali e il portellone posteriore deve essere di almeno 5 cm.

Le due gomme devono essere nei vani ruota.

Attenzione

Assicurarsi di estrarre le sedi delle ruote quanto basta per posizionare entrambe le ruote della bicicletta nelle sedi. Altrimenti non è garantito un supporto orizzontale

della bicicletta. In caso contrario potrebbero danneggiarsi le ruote della bicicletta a causa dei fumi caldi di scarico.



Allineare la bicicletta nella direzione longitudinale del veicolo. Allentare leggermente il fissaggio del pedale. Mettere la bicicletta in posizione dritta usando la leva girevole della cavità della pedivella.

Se le due biciclette si bloccano l'una con l'altra, è possibile adattare le posizioni relative regolando le cavità delle ruote e la leva girevole sulla cavità della pedivella fino a quando le

biciclette non si toccano più. Assicurarsi che lo spazio tra le biciclette e il veicolo sia sufficiente.

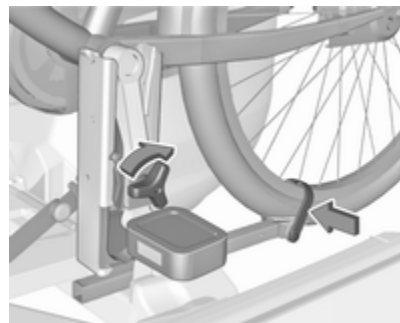

Serrare manualmente la vite del fissaggio del cuscinetto del pedale fino al punto massimo.

Assicurare le due ruote delle biciclette alle cavità della ruota utilizzando gli appositi fermi.

Controllare la bicicletta per assicurarsi che sia fissata correttamente.

Attenzione

Assicurarsi che la distanza tra la bicicletta e il veicolo sia di almeno 5 cm. Se necessario, allentare la maniglia a barra e ruotare lateralmente.

Prendere nota e conservare le regolazioni di ciascuna bicicletta per le cavità della ruota e la leva girevole della cavità della pedivella. Una preregolazione corretta agevolerà il rimontaggio della bicicletta.

Avviso

Si consiglia di affiggere un segnale di avvertimento nella parte posteriore della bicicletta per aumentare la visibilità.

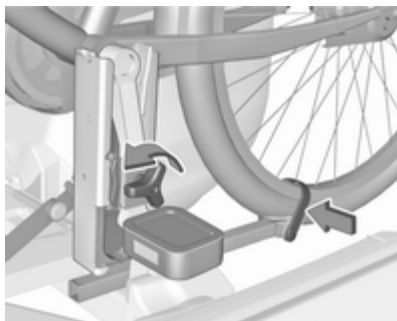
Smontare una bicicletta dal sistema di trasporto posteriore

Staccare i fermi dalle due gomme delle bici.

Sostenere la bicicletta, allentare la vite del fissaggio del cuscinetto del pedale, poi sollevare il fissaggio per staccarlo.

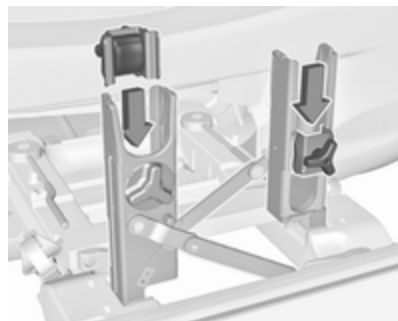
Chiudere il sistema di trasporto posteriore

Premere il supporto della pedivella nel relativo alloggiamento come mostrato nell'illustrazione.

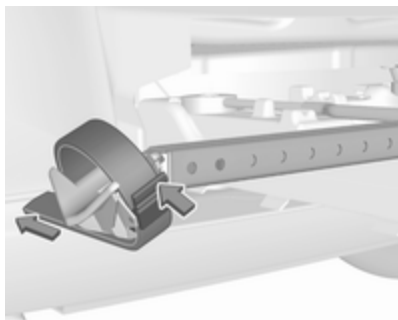

Inserire il fermo e tirare il più possibile verso il basso.

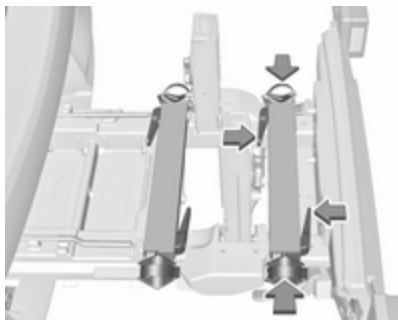

Premere la leva di sblocco e far scivolare le cavità della ruota il più possibile.

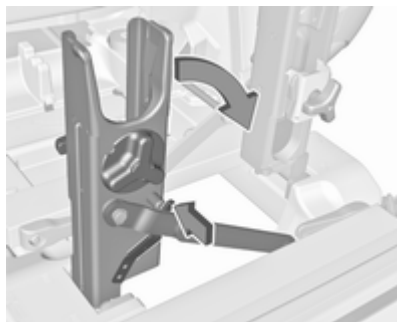

Sbloccare la leva di blocco sul supporto diagonale e piegare verso il basso le cavità della pedivella.

⚠ Avvertenza

Pericolo di schiacciamento.

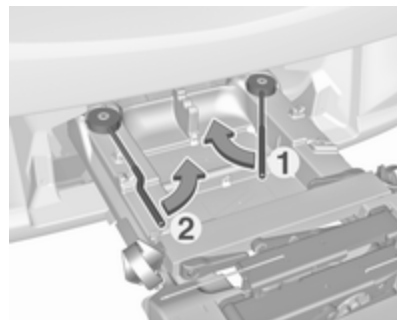

Ruotare in avanti prima la leva di fissaggio destra (1), poi la leva di fissaggio sinistra (2), fino a quando non si innestano nelle rispettive cavità.



Spingere la leva di fissaggio verso il basso ed estrarre i supporti delle luci dalle cavità.



Ripiegare i supporti dei fari sulla parte posteriore delle luci posteriori.

Prima inserire la lampadina anteriore (1) e poi quella posteriore (2) nelle rispettive sedi e spingere verso il basso fino a battuta. Spingere i cavi nelle guide per impedire eventuali danni.

Aprire il portellone posteriore.



Premere la leva di sblocco verso l'alto e tenerla sollevata. Sollevare leggermente il sistema e spingerlo nel paraurti fino ad innesto.

La leva di sblocco deve tornare nella posizione originale.

⚠ Avvertenza

Se il sistema non può essere innestato correttamente, rivolgersi ad un'officina.

Vano di carico

Ampliamento del vano bagagli

Lo schienale posteriore può essere bloccato in due posizioni. Quando si trasportano oggetti voluminosi, bloccare in posizione verticale.

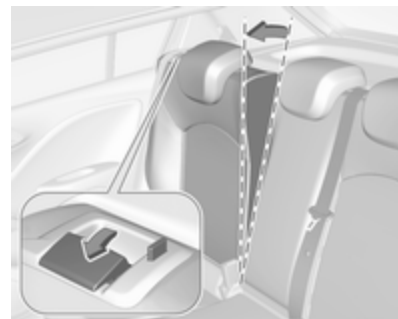

Dividere lo schienale

Tirare la maniglia di sblocco del lato in questione, portare lo schienale in avanti fino alla posizione verticale e bloccarlo.

Schienale non divisibile

Tirare la maniglia di sblocco su entrambi i lati, portare lo schienale in avanti fino alla posizione verticale e bloccarlo.

Quando si sblocca, vicino alla leva di sblocco compare un segno rosso. Lo schienale risulta bloccato adeguatamente in sede solo quando entrambi i contrassegni rossi su entrambi i lati vicino alla leva di sblocco non sono più visibili.

Ripiegamento degli schienali posteriori

All'occorrenza rimuovere la copertura del vano di carico.

Spingere i poggiatesta verso il basso premendo il fermo.

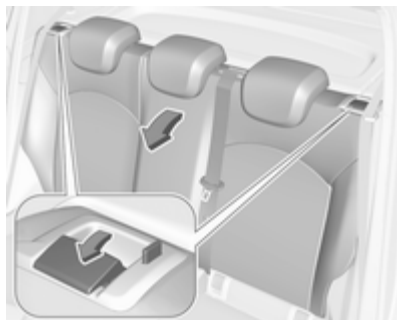

Inserire le cinture di sicurezza nei supporti laterali per evitare eventuali danni. Durante il ribaltamento dello schienale, le cinture di sicurezza devono seguirne il movimento.

Dividere lo schienale

Tirare la maniglia di sblocco del lato in questione e ripiegarla in basso sull'imbottitura del sedile.

Schienale non divisibile

Tirare la maniglia di sblocco di entrambi i lati e ripiegarla in basso sull'imbottitura del sedile.



Se il veicolo viene caricato posteriormente, estrarre la cinghia di sicurezza dalla guida dello schienale del sedile e inserire la piastra di chiusura nell'alloggiamento come mostrato in figura.

Per alzarli, sollevare lo schienale e portarlo in posizione verticale fino ad udire il rumore dello scatto in sede.

Verificare che le cinture di sicurezza dei sedili esterni siano inserite nelle rispettive guide.

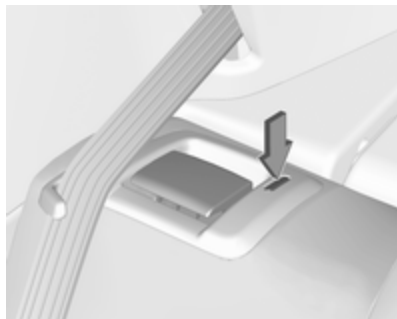

Lo schienale risulta bloccato adeguatamente in sede solo quando entrambi i contrassegni rossi su entrambi i lati vicino alla leva di sblocco non sono più visibili.

⚠ Avvertenza

Guidare il veicolo solo con gli schienali bloccati correttamente in posizione. In caso contrario, esiste il rischio di lesioni personali o danni al carico del veicolo in caso di forti frenate o tamponamenti.

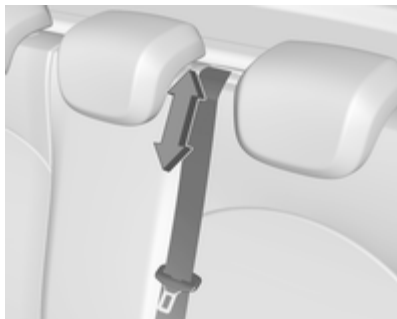

La cintura di sicurezza del sedile centrale potrebbe rimanere bloccata quando lo schienale viene rialzato troppo velocemente. Per sbloccare il riavvolgitore, spingere la cintura verso l'interno o tirarla di circa 20 mm e poi rilasciarla.

Copertura del vano di carico

Non collocare oggetti sulla copertura.

Rimozione



Sganciare le cinghie di fissaggio dal portellone.

Sollevare il lato posteriore della copertura e sollevare il lato anteriore.

Rimuovere la copertura.

Sistemazione della copertura

Quando il vano di carico è caricato completamente, riporre la sua copertura sui sedili posteriori o rimuoverla dal veicolo.

Come allacciare la cintura di sicurezza

Inserire la copertura nelle guide laterali e abbassarla. Agganciare le cinghie di fissaggio al portellone.

Copertura portaoggetti del pianale posteriore

Copertura del pianale posteriore

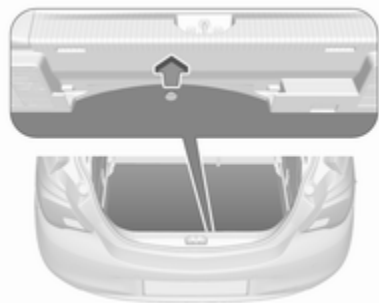

Sollevare la copertura del pianale posteriore per accedere all'attrezzatura per le riparazioni di emergenza.

Attrezzi ⇨ 210.

Nei modelli con un kit di riparazione pneumatici sul lato destro del vano di carico, l'alloggiamento della ruota di scorta si può utilizzare come vano di stivaggio supplementare. Kit di riparazione dei pneumatici ⇨ 219.

Doppio fondo

È possibile inserire il doppio fondo nel vano di carico in due posizioni:

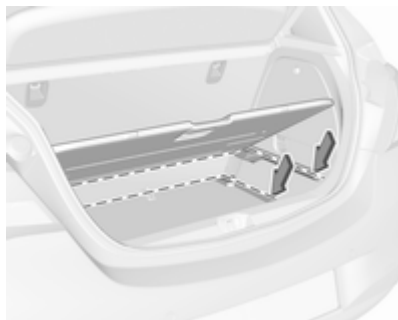

- immediatamente sopra la copertura del vano per la ruota di scorta o alla copertura del pianale
- oppure nelle aperture superiori del vano di carico

Per rimuovere il doppio fondo, sollevarlo utilizzando la rientranza e tirando all'indietro.

Per inserirlo, premerlo in avanti nella guida apposita e abbassarlo.

Se montato nella posizione superiore, lo spazio tra il doppio fondo e la copertura del vano per la ruota di scorta può essere utilizzata come vano di stivaggio.

In questa posizione, se gli schienali dei sedili posteriori sono reclinati in avanti, viene creato uno spazio di carico completamente piatto.

Il doppio fondo è in grado di resistere a un carico non superiore a 100 kg. Nella posizione inferiore, il doppio fondo può sostenere il carico massimo ammesso.

Nota

⚠ Avvertenza

Per motivi di sicurezza riporre tutte le parti negli appositi spazi del vano di carico, guidare sempre

con una copertura posteriore del pavimento chiusa e, se possibile, con gli schienali posteriori in posizione verticale.

Altrimenti, in caso di frenate brusche, cambi improvvisi di direzione o incidente, gli oggetti scagliati nell'abitacolo potrebbero ferire gli occupanti del veicolo.

Occhielli di ancoraggio



Gli occhielli di ancoraggio servono per fissare gli oggetti ed evitare che scivolino, utilizzando ad esempio delle cinghie di ancoraggio o una rete fermabagagli.

Triangolo d'emergenza



Il triangolo di emergenza viene riposto nel vano di carico sotto il portellone posteriore.

Kit di pronto soccorso



Riporre il kit di pronto soccorso nel vano della parete sinistra del vano di carico.

Per aprire il vano, sbloccare la copertura e aprirla.

Sistema portapacchi

Portapacchi

Per motivi di sicurezza e per evitare di danneggiare il tetto, si consiglia di usare i sistemi portapacchi specifici per il veicolo in questione. Per ulteriori informazioni contattare la vostra officina.

Attenersi alle istruzioni di installazione e rimuovere il portapacchi quando non viene utilizzato.

Montaggio sui modelli senza tettuccio apribile

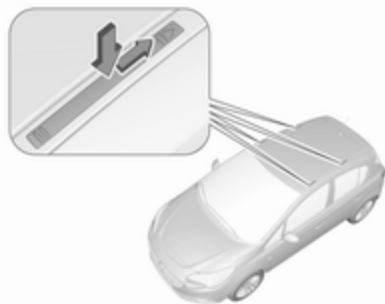

Spingere verso il basso le coperture che nascondono i fissaggi del portapacchi e premere all'indietro con una chiave per il cappuccio delle valvole \varnothing 210.

Montaggio sui modelli con tettuccio apribile

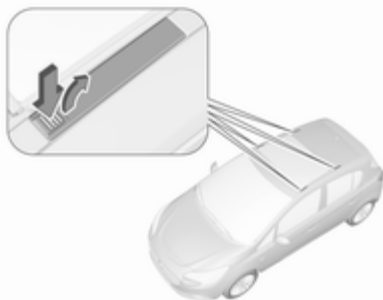

Sbloccare verso il basso le coperture che nascondono i fissaggi del portapacchi premendo i corsoi nella direzione della freccia e smontarle agendo verso l'alto. Per chiudere i fissaggi del portapacchi, inserire prima le coperture anteriormente e bloccare i corsoi posteriormente.

Fissare il portapacchi nei punti appositi (vedere le istruzioni di montaggio del portapacchi).

Informazioni sul carico



- Gli oggetti pesanti nel vano di carico devono essere posizionati contro gli schienali dei sedili. Accertarsi che gli schienali siano saldamente bloccati in posizione. In caso di oggetti che possono essere impilati, collocare sotto quelli più pesanti.
- Bloccare gli oggetti agganciando le cinghie di ancoraggio agli occhielli di ancoraggio ⇨ 74.

- Utilizzare il gancio sulla parete destra del vano di carico per appendere le borse. Carico massimo: 5 kg.
- Assicurare gli oggetti liberi nel vano di carico impedendo che scivolino.
- Per trasportare oggetti nel vano bagagli, non è necessario inclinare in avanti gli schienali dei sedili posteriori.
- Evitare che il carico sporga sopra il bordo superiore degli schienali.
- Non posizionare oggetti sulla copertura del vano bagagli o sul quadro strumenti e non coprire il sensore nella parte superiore del quadro strumenti.
- Il carico non deve ostacolare il movimento dei pedali, del freno di stazionamento e della leva selettoria, e neppure la libertà di movimento del conducente. Non collocare oggetti nell'abitacolo senza assicurarli.
- Non viaggiare con il vano di carico aperto.

⚠ Avvertenza

Assicurarsi sempre che il carico sia fissato saldamente sul veicolo. In caso contrario, gli oggetti potrebbero essere proiettati all'interno del veicolo causando lesioni alle persone o danni al carico o alla vettura.

- Il carico utile è la differenza tra la massa complessiva ammessa a pieno carico (vedere la targhetta del veicolo ⇨ 241) e la massa a vuoto secondo la normativa CE.
Per calcolare il carico utile, inserire i dati richiesti nella tabella Masse all'inizio del presente manuale.
La massa a vuoto CE include il peso del conducente (68 kg), del bagaglio (7 kg) e dei fluidi (con serbatoio pieno al 90 %).
Accessori e attrezzature opzionali aumentano il peso in ordine di marcia.
- La presenza di un carico sul tetto aumenta la sensibilità del veicolo ai venti trasversali e influisce

negativamente sul comportamento direzionale del veicolo, dal momento che ne sposta verso l'alto il baricentro. Distribuire il carico in modo uniforme e assicurarlo correttamente con cinghie di fissaggio. Regolare la pressione dei pneumatici e la velocità di marcia in base alle condizioni di carico del veicolo. Controllare e tendere frequentemente le cinghie di fissaggio.

Non viaggiare a velocità superiori a 120 km/h.

Il carico ammesso sul tetto è di 75 kg. Il carico sul tetto è il peso combinato di portapacchi e carico.

Strumenti e comandi

Comandi	78
Spie, strumenti e indicatori	86
Visualizzatori informativi	98
Messaggi del veicolo	105
Personalizzazione del veicolo ...	109

Comandi

Regolazione del volante



Sbloccare la leva, regolare la posizione del volante, quindi riportare la leva in posizione iniziale e accertarsi che sia completamente bloccata.

Effettuare la regolazione del volante solo a veicolo fermo e bloccasterzo disinserito.

Comandi al volante



Controllo automatico della velocità di crociera, Limitatore di velocità, Sistema Infotainment e un cellulare collegato possono essere azionati mediante i comandi al volante.

Sistemi di assistenza al conducente
⇨ 157.

Maggiori informazioni sono reperibili nel manuale del sistema Infotainment.

Volante riscaldato



Premere il pulsante  per inserire il riscaldamento del volante. L'attivazione è indicata dal LED sul pulsante.



Le zone evidenziate di presa del volante vengono riscaldate più velocemente e a una temperatura maggiore rispetto alle altre zone del volante.

Il riscaldamento funziona a motore avviato e durante un Autostop.

Sistema Start-stop ⇨ 139.

Avvisatore acustico



Premere .

Tergilavacrystalli

Tergicristalli

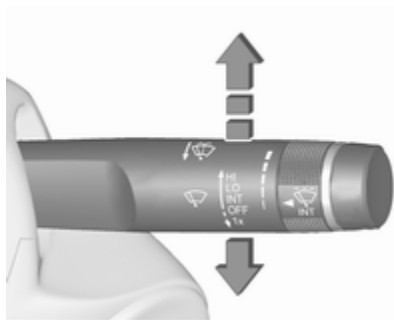

HI = veloce

LO = lento

INT = intermittenza regolabile

oppure

funzionamento automatico
con sensore pioggia

OFF = off

Per un singolo passaggio, quando i tergilavacrystalli non sono azionati, premere la leva verso in basso in posizione **1x**.

Non utilizzare se il parabrezza è ghiacciato.

Spegnerne negli autolavaggi.

Intermittenza regolabile dei tergilavacrystalli

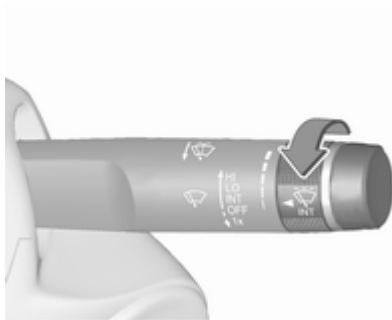

Leva tergilavacrystalli in posizione **INT**.

Ruotare la manopola di regolazione per regolare l'intervallo:

intervallo breve = manopola di regolazione verso l'alto

intervallo lungo = manopola di regolazione verso il basso

Funzionamento automatico con sensore pioggia

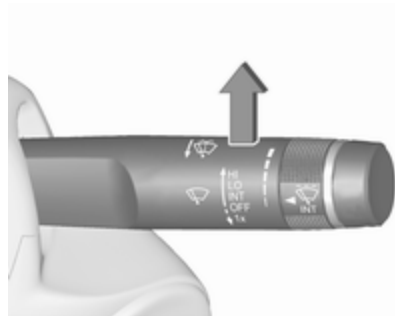

INT = funzionamento automatico con sensore pioggia

Il sensore pioggia rileva la quantità d'acqua sul parabrezza e regola automaticamente la frequenza di funzionamento dei tergilavacrystalli.

Se l'intervallo di passata del tergilavacrystallo è superiore a 20 secondi, il braccio del tergilavacrystallo si muove leggermente verso il basso, nella posizione di riposo.

Regolazione della sensibilità del sensore pioggia



Ruotare la manopola di regolazione per regolare la sensibilità del tergicristalli:

- sensibilità bassa = manopola di regolazione verso il basso
- sensibilità alta = manopola di regolazione verso l'alto



Mantenere il sensore libero da polvere, sporco e ghiaccio.

Lavacristalli



Tirare la leva. Il liquido di lavaggio viene spruzzato sul parabrezza e il tergicristalli effettua alcuni passaggi.

Tergilavalunotto

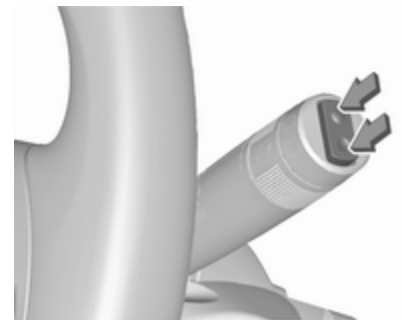

Premere l'interruttore basculante per attivare il tergilunotto:

- posizione superiore = funzionamento continuo
- posizione inferiore = funzionamento a intermittenza
- posizione intermedia = off



Spingere la leva. Il liquido di lavaggio viene spruzzato sul lunotto posteriore e il tergicristalli effettua alcuni passaggi.

Non utilizzare se il lunotto è ghiacciato.

Spegnere negli autolavaggi.

Il tergilunotto si attiva automaticamente attivando il tergicristalli e inserendo la retromarcia.

L'attivazione/la disattivazione di questa funzione può essere modificata nel menu **Impostazioni** del Visualizzatore Info.

Personalizzazione del veicolo ⇨ 109.

Temperatura esterna

Le diminuzioni di temperatura vengono indicate immediatamente, mentre gli aumenti di temperatura solo dopo un certo intervallo di tempo. Le temperature inferiori a 3 °C lampeggiano sul display.



L'illustrazione mostra il Visualizzatore grafico Info.



L'illustrazione mostra il Visualizzatore a colori Info.

Visualizzatore Deluxe



Possibilità di
ghiaccio guidare
con cautela

Se la temperatura esterna scende fino a 3 °C, il Driver Information Centre visualizza un messaggio di avvertimento.

⚠ Avvertenza

Il manto stradale potrebbe essere già ghiacciato, anche se il display indica che la temperatura è di alcuni gradi superiore a 0 °C.

Orologio

Visualizzatore grafico Info

Premere il pulsante **CONFIG** per aprire il menu **Impostazioni**.

Scorrere l'elenco e selezionare la voce di menu **Data e ora** per visualizzare il relativo sottomenu.



Avviso

Per una descrizione dettagliata del funzionamento del menù, consultare il manuale del sistema Infotainment.

Imposta ora



Premere la manopola **MENU-TUNE** per accedere al sottomenu **Imposta ora**.

Ruotare la manopola **MENU-TUNE** per modificare il valore in uso della prima impostazione.

Premere la manopola **MENU-TUNE** per confermare il valore impostato.

Il cursore passa quindi al valore successivo. Quando tutti i valori sono impostati, il sistema torna automaticamente al livello di menu successivo più alto.

Imposta data



Premere la manopola **MENU-TUNE** per accedere al sottomenu **Imposta data**.

Ruotare la manopola **MENU-TUNE** per modificare il valore in uso della prima impostazione.

Premere la manopola **MENU-TUNE** per confermare il valore impostato.

Il cursore passa quindi al valore successivo. Quando tutti i valori sono impostati, il sistema torna automaticamente al livello di menu successivo più alto.

Imposta formato ora

Per commutare tra le opzioni disponibili, premere ripetutamente la manopola **MENU-TUNE**.

Imposta formato data

Per commutare tra le opzioni disponibili, premere ripetutamente la manopola **MENU-TUNE**.

Sincronizz. orologio RDS

Il segnale RDS della maggior parte dei trasmettitori VHF imposta automaticamente l'orario. La sincronizzazione con il tempo RDS può richiedere alcuni minuti. Alcuni trasmettitori potrebbero inviare un segnale orario errato. In tal caso si consiglia di disattivare la sincronizzazione automatica dell'ora.

Per commutare tra le opzioni **On** e **Off**, premere ripetutamente la manopola **MENU-TUNE**.

Visualizzatore a colori Info

Premere il tasto  e poi selezionare il tasto **Impostazioni** dello schermo.

Selezionare **Impostazioni ora e data** per visualizzare il relativo sottomenu.



Avviso

Per una descrizione dettagliata del funzionamento del menù, consultare il manuale del sistema Infotainment.

Imposta formato ora

Per selezionare il formato desiderato per l'ora, toccare i pulsanti a schermo **12 h** o **24 h**.

Imposta formato data

Per selezionare il formato desiderato per la data, toccare i pulsanti a schermo **<** e **>** e selezionare una delle opzioni disponibili.

Imposta ora e data



Per regolare le impostazioni di data e ora, toccare i pulsanti a schermo **^** e **v**.

Sincr. orologio RDS

Il segnale RDS della maggior parte dei trasmettitori VHF imposta automaticamente l'orario. La sincronizzazione con il tempo RDS può richiedere alcuni minuti. Alcuni trasmettitori potrebbero inviare un segnale orario errato. In tal caso si consiglia di disattivare la sincronizzazione automatica dell'ora.

Per attivare o disattivare **Sincr. orologio RDS**, toccare i pulsanti a schermo **Attivo** o **Disattivo**.

Prese di corrente



Una presa di corrente da 12 Volt è posizionata nella consolle centrale. Non superare il consumo massimo di 120 watt.

Se l'accensione è disinserita, la presa di corrente è disattivata. Inoltre, la presa di corrente si disattiva anche in caso di bassa tensione della batteria del veicolo.

Collegare solo accessori elettrici conformi ai requisiti di compatibilità elettromagnetica specificati nella norma DIN VDE 40 839.

Non collegare accessori che generano corrente, come caricabatterie o batterie.

Evitare l'uso di spine non idonee per non danneggiare la presa.

Sistema Start-stop ⇨ 139.

Accendisigari



L'accendisigari si trova nella consolle centrale.

Premere il pulsante dell'accendisigari. L'accendisigari si spegne automaticamente non appena la resistenza diviene incandescente. Estrarre l'accendisigari.

Posaceneri

Attenzione

Da utilizzare esclusivamente per la cenere e non per materiale infiammabile.

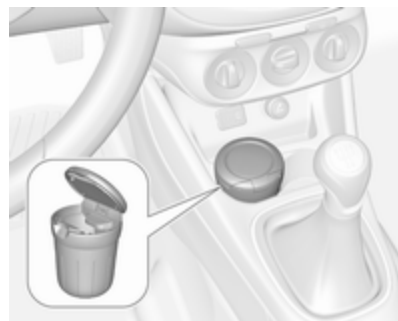

Il posacenere portatile può essere inserito nel portalattine.

Spie, strumenti e indicatori

Quadro strumenti

All'inserimento dell'accensione, gli indicatori degli strumenti vanno brevemente a fine corsa.

Tachimetro

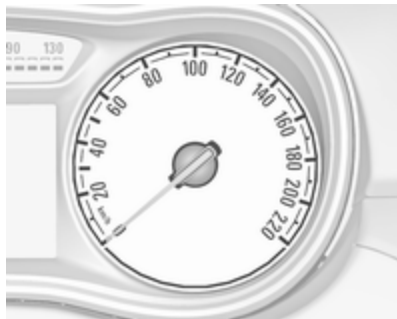

Indica la velocità del veicolo.

Contachilometri



La riga inferiore indica la distanza registrata in km.

Contachilometri parziale

Visualizzazione della distanza registrata dall'ultimo azzeramento.

Il contachilometri parziale registra fino a 9.999 km e poi si azzerà.

Visualizzatore base e standard



Per reimpostare, premere il pulsante **SET/CLR** sulla leva degli indicatori di direzione per alcuni secondi ⇨ 98.

Visualizzatore Deluxe



Per diversi viaggi sono selezionabili due contachilometri parziali.

Selezionare la pagina

Parzializzatore premendo il pulsante **Menu** sulla leva dell'indicatore di direzione. Ruotare la manopola sulla leva dell'indicatore di direzione e selezionare **Parzializz. 1** o **Parzializz. 2**. Ogni contachilometri parziale è azzeccabile separatamente premendo il tasto **SET/CLR** sulla leva dell'indicatore di direzione per qualche secondo sulla rispettiva pagina.

Contagiri



Indica la velocità di rotazione del motore.

Viaggiare quanto più possibile al regime più basso per ogni marcia.

Attenzione

Se l'ago è nella zona rossa di pericolo, è stato superato il massimo dei giri ammessi. Pericolo per il motore.

Indicatore del livello carburante

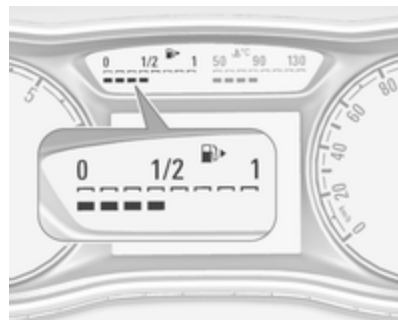

Il numero di LED segnala il livello del carburante nel serbatoio.

8 LED = il serbatoio è pieno.

Se il livello nel serbatoio è basso, si accende la spia . Se la spia lampeggia, è necessario fare rifornimento immediatamente.

Non svuotare mai completamente il serbatoio.

Poiché nel serbatoio rimane sempre una certa quantità di carburante, la quantità necessaria per riempirlo è inferiore alla capacità del serbatoio specificata.

Indicatore della temperatura del liquido di raffreddamento del motore

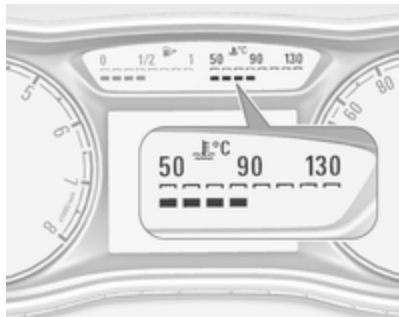

Il numero di LED segnala la temperatura del liquido refrigerante.

- fino a 3 LED = temperatura di esercizio del motore non ancora raggiunta
- da 4 a 6 LED = temperatura di esercizio normale
- più di 6 LED = temperatura troppo alta

Attenzione

Se la temperatura del liquido di raffreddamento del motore è troppo alta, arrestare il veicolo e spegnere il motore. Pericolo per il motore. Controllare il livello del liquido di raffreddamento.

Display di manutenzione

Il sistema di monitoraggio dell'olio motore indica quando l'olio motore e il filtro dell'olio devono essere sostituiti. A seconda delle condizioni di guida, l'intervallo indicato per il cambio dell'olio motore e del filtro può variare notevolmente.

Per visualizzare la durata restante dell'olio motore usare i pulsanti sulla leva degli indicatori di direzione:



Premere il pulsante **MENU** per selezionare il **Menu informazioni veicolo**. Selezionare **Vita utile residua olio** ruotando la manopola di regolazione.

Vita utile
residua olio

100%

La durata restante dell'olio motore viene visualizzata in percentuale nel Driver Information Centre.

Reset

Premere il tasto **SET/CLR** sulla leva dell'indicatore di direzione per diversi secondi per azzerare. La pagina della durata restante dell'olio motore deve essere attiva. Spegnerne il quadro ma tenere il motore spento.

Per assicurare un funzionamento corretto, il sistema deve essere resettato ogni volta che si sostituisce l'olio motore. Rivolgersi ad un'officina.

Prossima Manutenzione

Quando il sistema ha calcolato che la durata dell'olio motore è diminuita, nel Driver Information Centre viene visualizzato un messaggio di avvertimento. Far sostituire l'olio motore e il filtro da un'officina entro una settimana o entro 500 km di percorrenza (a seconda del termine che viene raggiunto per primo).

Driver Information Centre ⇨ 98.

Informazioni di manutenzione ⇨ 237.

Spie

Le spie descritte non sono presenti in tutti i veicoli. Le descrizioni si riferiscono a veicoli provvisti di strumentazione completa. La posizione delle spie può variare in base all'equipaggiamento. All'inserimento dell'accensione, gran parte delle spie si accendono brevemente per una prova di funzionalità.

I colori delle spie significano:

- rosso = pericolo, segnalazione importante
- giallo = avvertenza, informazioni, guasto
- verde = conferma di attivazione
- blu = conferma di attivazione
- bianco = conferma di attivazione

Spie nel quadro strumenti

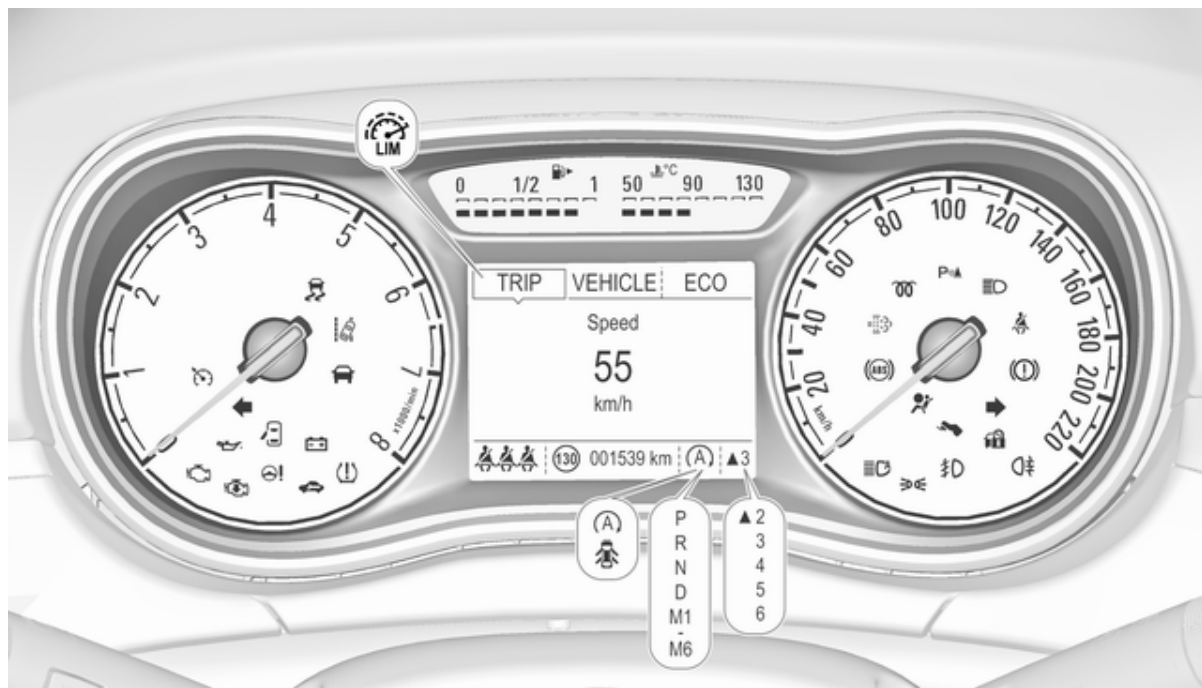

Spie nella consolle centrale



Indicatore di direzione

Il simbolo  si accende o lampeggia in verde.

Acceso per breve tempo

La spia si accende brevemente all'accensione delle luci di parcheggio.

Lampeggiante

La spia lampeggia quando si attivano gli indicatori di direzione o i segnalatori di emergenza.

Lampeggio veloce: guasto di una lampadina di un indicatore di direzione o del fusibile associato.

Sostituzione delle lampadine ⇨ 197, fusibili ⇨ 205.

Indicatori di direzione ⇨ 119.

Segnalazione di cintura di sicurezza non allacciata

Segnalazione di cintura di sicurezza anteriore non allacciata

Il simbolo  relativo al sedile del conducente si accende o lampeggia in rosso nel contagiri.



Il simbolo  relativo al sedile del passeggero anteriore si accende o lampeggia in rosso nella consolle centrale quando il sedile è occupato.

Acceso

Dopo l'inserimento dell'accensione, finché la cintura di sicurezza non viene allacciata.

Lampeggiante

Dopo aver avviato il motore per un massimo di 100 secondi, finché la cintura di sicurezza non viene allacciata.

Allacciare la cintura di sicurezza ⇨ 43.

Segnalazione di cintura di sicurezza posteriore non allacciata



Il simbolo  nel Driver Information Center lampeggia o si accende.

Acceso

Dopo aver avviato il motore per un minimo di 35 secondi, finché la cintura di sicurezza sia stata allacciata. Se la cintura di un sedile viene allacciata durante la guida.

Lampeggiante

Dopo la partenza, se la cintura di sicurezza non è allacciata.

Allacciare la cintura di sicurezza  43.



Airbag e pretensionatori delle cinture di sicurezza

Il simbolo  si accende in rosso.

All'inserimento dell'accensione, la spia si accende per circa quattro secondi. Se non si accende, non si spegne dopo quattro secondi o se si accende durante la guida, significa che c'è una disfunzione nel sistema degli airbag. Rivolgersi ad un'officina. Gli airbag e i pretensionatori delle cinture di sicurezza potrebbero non attivarsi in caso di incidente. Se il simbolo  rimane acceso fisso, indica l'avvenuta attivazione dei pretensionatori delle cinture di sicurezza o degli airbag.

Avvertenza

Rivolgersi immediatamente ad un'officina per eliminare il guasto.

Pretensionatori delle cinture di sicurezza, sistema airbag  41,  45.

Disattivazione degli airbag

Il simbolo  si accende in giallo.

Si accende per circa 60 secondi dopo l'accensione del quadro. L'airbag del passeggero anteriore è attivato.

Il simbolo  si accende in giallo.

L'airbag del passeggero anteriore è disattivato  50.

Pericolo

C'è il rischio di infortunio mortale per un bambino che sia seduto in un sistema di sicurezza per bambini sul sedile anteriore, quando viene attivato l'airbag.

C'è il rischio di infortunio mortale per un adulto che sia seduto sul sedile anteriore, quando l'airbag è disattivato.

Sistema di ricarica

Il simbolo  si accende in rosso.

Si accende all'inserimento dell'accensione e si spegne poco dopo l'avvio del motore.

Acceso con il motore in funzione

Arrestare il veicolo e spegnere il motore. La batteria del veicolo non viene ricaricata e il raffreddamento del motore potrebbe interrompersi. Il servofreno potrebbe non funzionare. Rivolgersi ad un'officina.

Spia MIL

Il simbolo  si accende o lampeggia in giallo.

Si accende all'inserimento dell'accensione e si spegne poco dopo l'avvio del motore.

Acceso con il motore in funzione

Guasto nel sistema di controllo delle emissioni. Potrebbero essere stati superati i limiti di emissioni consentiti. Rivolgersi immediatamente ad un'officina.

Lampeggia con il motore in funzione

Guasto che potrebbe comportare il danneggiamento del convertitore catalitico. Accelerare con più moderazione finché la spia non smette di lampeggiare. Rivolgersi immediatamente ad un'officina.

Cercare subito assistenza

Il simbolo  si accende in giallo.

Inoltre, un messaggio di avvertimento viene visualizzato nel Driver Information Centre.

Il veicolo necessita di assistenza.

Rivolgersi ad un'officina.

Messaggi del veicolo ⇨ 105.

Impianto freni e frizione

Il simbolo  si accende in rosso.

Il livello del fluido della frizione e dei freni è troppo basso ⇨ 193.

Avvertenza

Arrestare il veicolo e non proseguire il viaggio. Rivolgersi ad un'officina.

Si accende dopo l'inserimento dell'accensione se viene azionato il freno di stazionamento manuale ⇨ 153.

Azionare il pedale

Il simbolo  si accende o lampeggia in giallo.

Acceso

Il pedale della frizione deve essere premuto per avviare il motore in modalità Autostop. Sistema Start-stop ⇨ 139.

Lampeggiante

Il pedale della frizione deve essere premuto per avviare il motore ⇨ 17, ⇨ 138.

Su alcune versioni il messaggio di azionamento del pedale appare nel display informativo del conducente ↻ 105.

Sistema di antibloccaggio (ABS)

Il simbolo  si accende in giallo.

Si accende per alcuni secondi dopo l'inserimento dell'accensione.

Quando la spia si spegne, il sistema è pronto per il funzionamento.

Se la spia non si spegne dopo alcuni secondi o se si accende durante la marcia, è presente un guasto dell'ABS. L'impianto frenante rimane operativo, ma senza la regolazione ABS.

Sistema di antibloccaggio ↻ 153.

Cambio marcia

Viene indicato ▲ con il numero della marcia più alta successiva, quando è consigliato il passaggio a marcia superiore per risparmiare carburante.

Servosterzo

Il simbolo  si accende in giallo.

Accensione per funzionalità ridotta del servosterzo

Il servosterzo ha funzionalità ridotta a causa del surriscaldamento del sistema. Quando il sistema si è raffreddato, la spia si spegne.

Sistema Start-stop ↻ 139.

Accensione per servosterzo disabilitato

Disfunzione nell'impianto del servosterzo. Rivolgersi ad un'officina.

Accensione simultanea di e

L'impianto servosterzo deve essere tarato, taratura del sistema ↻ 156.

Avvisatore di cambio accidentale della corsia di marcia

Il simbolo  si illumina in verde o lampeggia in giallo.

Accesso in verde

Il sistema è inserito e pronto ad entrare in funzione.

Lampeggiante in giallo

Il sistema rileva un cambio accidentale di corsia.

Avvisatore di cambio accidentale della corsia di marcia ↻ 178

Sistema di ausilio al parcheggio ad ultrasuoni

Il simbolo  si accende in giallo.

Guasto del sistema

oppure

guasto causato da sensori sporchi oppure coperti da neve o ghiaccio

oppure

interferenza da parte di altre sorgenti di ultrasuoni esterne. Una volta eliminata la fonte dell'interferenza, il sistema torna a funzionare normalmente.

Rivolgersi ad un'officina per eliminare la causa del guasto nel sistema.

Ausilio al parcheggio con sensori a ultrasuoni ⇨ 163.

Controllo elettronico della stabilità e Sistema di controllo della trazione

Il simbolo  lampeggia o si accende in giallo.

Lampeggiante

Il sistema è correttamente inserito. La potenza sviluppata dal motore potrebbe risultare ridotta e il veicolo potrebbe venire leggermente frenato in modo automatico.

Acceso

Si è verificato un guasto nel sistema. Il Driver Information Center visualizza un messaggio o un codice di avvertimento. È possibile continuare il viaggio. Il sistema non è funzionante. Tuttavia, a seconda delle condizioni del manto stradale, la stabilità di guida potrebbe risultare compromessa.

Rivolgersi ad un'officina per eliminare la causa del guasto.

Controllo elettronico della stabilità ⇨ 155, Sistema di controllo della trazione ⇨ 154.

Preriscaldamento

Il simbolo  si accende in giallo.

Il preriscaldamento è attivato. Si attiva solamente quando la temperatura esterna è bassa.

Filtro antiparticolato

Il simbolo  si accende o lampeggia in giallo.

Il filtro antiparticolato deve essere pulito.

Continuare a guidare fino a quando  si spegne. Proseguire il viaggio mantenendo, se possibile, il regime del motore al di sopra dei 2000 giri/min.

Acceso

Il filtro antiparticolato è pieno. Avviare il processo di pulizia prima possibile.

Lampeggiante

Il livello massimo di riempimento del filtro è stato raggiunto. Avviare immediatamente il processo di pulizia per evitare danni al motore.

Filtro antiparticolato ⇨ 143, sistema Start-stop ⇨ 139.

Sistema di monitoraggio pressione pneumatici

Il simbolo  si accende o lampeggia in giallo.

Acceso

Perdita di pressione dei pneumatici. Arrestare immediatamente il veicolo e controllare la pressione dei pneumatici.

Lampeggiante

Guasto del sistema oppure è montato un pneumatico privo di sensore di pressione (come ad esempio la ruota di scorta). La spia si accende in modalità fissa dopo 60 - 90 secondi. Rivolgersi ad un'officina.

Sistema di monitoraggio della pressione dei pneumatici ⇨ 213.

Pressione dell'olio motore

Il simbolo  si accende in rosso.

Si accende all'inserimento dell'accensione e si spegne poco dopo l'avvio del motore.

Acceso con il motore in funzione

Attenzione

La lubrificazione del motore potrebbe interrompersi, provocando danni al motore e/o il bloccaggio delle ruote motrici.

1. Premere la frizione.
2. Posizionare la leva in folle.
3. Togliersi dalla strada senza ostacolare il traffico.
4. Disinserire l'accensione.

⚠ Avvertenza

A motore spento è richiesta una forza considerevolmente maggiore per frenare e sterzare.

Durante un Autostop, il servofreno rimane operativo.

Non rimuovere la chiave fino a quando il veicolo non si ferma, altrimenti il bloccasterzo potrebbe bloccarsi in maniera imprevista.

Controllare il livello dell'olio prima di rivolgersi ad un'officina ⇨ 190.

Livello carburante minimo

Il simbolo  si accende o lampeggia in giallo.

Acceso

Il livello del carburante nel serbatoio è insufficiente.

Lampeggiante

Carburante consumato. Effettuare immediatamente il rifornimento. Non svuotare mai completamente il serbatoio.

Convertitore catalitico ⇨ 144.

Spurgo del sistema di alimentazione diesel ⇨ 196.

Dispositivo elettronico di bloccaggio motore

 lampeggiante in giallo.

Guasto del dispositivo elettronico di bloccaggio motore. Impossibile avviare il motore.

Potenza ridotta del motore

Il simbolo  si accende in giallo.

Il motore dispone di una potenza limitata. Rivolgersi ad un'officina.

Autostop

Autostop attivo

La spia (A) si accende in rosso o in bianco.

Il motore è in Autostop.

Sistema Start-stop ⇨ 139.

Luci esterne

Il simbolo ⇨ si accende in verde.

Le luci esterne sono accese ⇨ 114.

Abbaglianti

Il simbolo ⇨ si accende in blu.

Si accende quando i fari abbaglianti sono accesi o durante il lampeggio dei fari ⇨ 115.

Assistenza all'uso degli abbaglianti

Il simbolo ⇨ si accende in verde.

L'assistenza all'uso degli abbaglianti è azionata ⇨ 117.

Fendinebbia

Il simbolo ⇨ si accende in verde.

I fendinebbia sono accesi ⇨ 119.

Retronebbia

Il simbolo ⇨ si accende in giallo.

Il retronebbia è acceso ⇨ 120.

Controllo automatico della velocità di crociera

⇨ si accende in bianco o verde.

Accesso in bianco

Sistema inserito.

Accesso in verde

Il controllo automatico della velocità di crociera è attivato.

Controllo automatico della velocità di crociera ⇨ 157.

Rilevato veicolo davanti

Il simbolo ⇨ si accende in verde.

Rilevamento di un veicolo davanti che marcia sulla stessa corsia.

Allarme collisione anteriore ⇨ 160.

Limitatore di velocità

⇨ si illumina nel Driver Information Centre quando il limitatore di velocità è attivo. La velocità impostata è indicata vicino al simbolo ⇨.

Limitatore di velocità ⇨ 158.

Assistente ai segnali stradali

⇨ visualizza la segnaletica stradale rilevata come spia.

Assistente ai segnali stradali ⇨ 175.

Portiera aperta

⇨ acceso.

Una portiera o il portellone posteriore è aperta/o.

Visualizzatori informativi

Driver Information Center

Il Driver Information Centre (DIC) si trova nel quadro strumenti.

In base alla versione e all'equipaggiamento, il Driver Information Center (DIC) è disponibile come display di livello base, display di livello medio o display di livello alto.

Le pagine seguenti sono selezionabili nel DIC utilizzando i pulsanti sulla leva degli indicatori di direzione:

- contachilometri parziale ⇨ 86
- informazioni e impostazioni del veicolo, vedere in seguito
- informazioni su viaggio/carburante, vedere in seguito
- informazioni per il risparmio di carburante, vedere in seguito
- informazioni sulla navigazione

Se necessario appare la seguente indicazione:

- messaggi di avvertimento ⇨ 105
- indicazione marcia ⇨ 94
- indicazione sulla modalità di guida ⇨ 144, ⇨ 149
- avviso pressione pneumatici ⇨ 213
- segnalazione cintura di sicurezza non allacciata ⇨ 91
- indicazioni Autostop ⇨ 139
- informazioni di manutenzione ⇨ 93

Visualizzatore base



Selezionare le pagine secondarie ruotando la rotella presente sulla leva degli indicatori di direzione. Le pagine secondarie selezionabili sono:

- indicazione della durata dell'olio motore
- indicazione della pressione pneumatici
- carico pneumatici
- impostazione unità
- impostazione lingua, se non è disponibile alcun sistema Infotainment
- orologio, se non è disponibile alcun sistema Infotainment
- temperatura esterna, se non è disponibile alcun sistema Infotainment

Alcune delle funzioni visualizzate differiscono quando il veicolo viene guidato o è fermo.

Visualizzatore standard

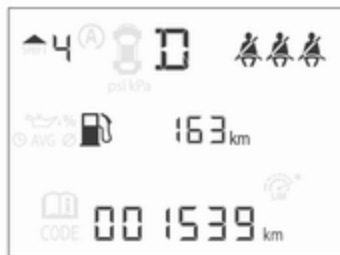

Le pagine del menu del visualizzatore standard si selezionano premendo il tasto **MENU** sulla leva dell'indicatore di direzione.

Le pagine del menù selezionabili del visualizzatore standard sono:

- menu **Parzializzatore**, vedere di seguito
- menu **Impostazioni veicolo**, vedere di seguito

Alcune delle funzioni visualizzate differiscono quando il veicolo viene guidato o è fermo. Alcune funzioni sono disponibili solo quando il veicolo viene guidato.

Visualizzatore Deluxe



Le pagine del menu del visualizzatore Deluxe si selezionano premendo il tasto **MENU** sulla leva dell'indicatore di direzione. I simboli del menu principale vengono indicati nella riga superiore del display:

- menu **Parzializzatore**, vedere di seguito
- menu **Impostazioni veicolo**, vedere di seguito
- menu **Eco**, vedere di seguito

Alcune delle funzioni visualizzate differiscono quando il veicolo viene guidato o è fermo. Alcune funzioni sono disponibili solo quando il veicolo viene guidato.

Selezione di menu e funzioni

I menu e le funzioni possono essere selezionati mediante i pulsanti sulla leva degli indicatori di direzione.

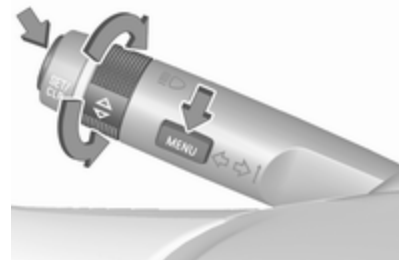

Premere il pulsante **MENU** per passare da un menu principale all'altro o per passare da un sottomenu al livello del menu immediatamente superiore.

Ruotare la manopola per selezionare una sottopagina del menu principale o per impostare un valore numerico.

Premere il pulsante **SET/CLR** per selezionare e confermare una funzione.

I messaggi di assistenza e del vicolo sono visualizzati nel DIC all'occorrenza. Confermare i messaggi premendo il tasto **SET/CLR**. Messaggi del veicolo ⇨ 105.

Menù viaggio

Premere il pulsante **MENU** per selezionare la pagina informazioni **Parzializzatore**.

Ruotare la manopola di regolazione per selezionare una pagina secondaria.

L'elenco seguente contiene tutte le possibili pagine del menù viaggio. Alcune potrebbero non essere disponibili per il particolare veicolo.

Seguire le istruzioni fornite nei sottomenu.

- contachilometri parziale 1
- contachilometri parziale 2
- consumo medio carburante 1
- consumo medio carburante 2
- indicazione digitale della velocità
- autonomia di carburante
- consumo carburante istantaneo
- velocità media veicolo
- orologio
- temperatura
- pagina vuota

La selezione e l'indicazione è diversa per il display di livello medio e di livello alto.

Contachilometri parziale 1 e 2

Il contachilometri parziale visualizza la distanza corrente da un determinato azzeramento.

Il contachilometri parziale conta fino ad una distanza di 2.000 km e riparte poi da 0.

Ruotare la rotellina di regolazione per selezionare il contachilometri parziale 1 o 2.

Per resettare, premere il pulsante **SET/CLR** per alcuni secondi durante la visualizzazione di questa pagina.

Il consumo medio del carburante 1 e 2 viene indicato simultaneamente al contachilometri parziale 1 e 2.

Le informazioni della pagina 1 e 2 del viaggio possono essere reimpostate separatamente quando il rispettivo visualizzatore è attivo.

Consumo medio carburante 1 e 2

Visualizza il consumo medio di carburante. La misurazione può essere azzerata in qualsiasi momento e ricomincia da un valore predefinito.

Per resettare, premere il pulsante **SET/CLR** per alcuni secondi durante la visualizzazione di questa pagina.

Il contachilometri parziale 1 e 2 viene indicato simultaneamente insieme al consumo medio del carburante 1 e 2.

Le informazioni della pagina 1 e 2 del viaggio possono essere reimpostate separatamente quando il rispettivo visualizzatore è attivo.

Indicazione digitale della velocità

Display digitale della velocità istantanea.

Autonomia di carburante

L'autonomia viene calcolata in base al livello corrente di carburante nel serbatoio e al consumo corrente. Il display visualizza valori medi.

Dopo un certo tempo dal rifornimento, l'autonomia viene aggiornata automaticamente.

Quando il livello del carburante nel serbatoio è basso, appare un messaggio sul display e la spia  nell'indicatore del livello carburante si accende.

Quando è necessario rifornire immediatamente il serbatoio appare un messaggio di avviso che rimane visualizzato nel display. Inoltre lampeggia la spia  nell'indicatore del livello carburante ↪ 96.

Consumo carburante istantaneo

Visualizza il consumo istantaneo di carburante.

Velocità media veicolo

Visualizza la velocità media. La misurazione può essere azzerata in qualsiasi momento.

Per resettare, premere il pulsante **SET/CLR** per alcuni secondi durante la visualizzazione di questa pagina.

Orologio

Visualizzazione del tempo effettivo. Indicato solo se non è disponibile alcun sistema Infotainment.

Temperatura

Visualizzazione della temperatura esterna effettiva. Indicato solo se non è disponibile alcun sistema Infotainment.

Pagina vuota

Mostra una pagina vuota senza informazioni.

Menù veicolo

Premere il pulsante **MENU** per selezionare il **Menu informazioni veicolo**.

Ruotare la manopola di regolazione per selezionare una pagina secondaria.

L'elenco seguente contiene tutte le possibili pagine del Menù veicolo. Alcune potrebbero non essere disponibili per il particolare veicolo.

Seguire le istruzioni fornite nei sottomenu.

- unità
- segnalazione velocità superata
- durata restante dell'olio
- pressione pneumatici
- carico pneumatici
- distanza anteriore
- assistente ai segnali stradali
- lingua

La selezione e l'indicazione è diversa per il display di livello medio e di livello alto.

Unità

Premere **SET/CLR** mentre viene visualizzata la pagina. Selezionare l'unità di misura anglosassone (unità 1) o metrica (unità 3) ruotando la rotellina di regolazione. Premere **SET/CLR** per impostare l'unità.

Segnalazione velocità superata

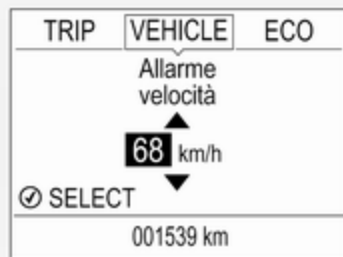

La funzione di segnalazione di velocità elevata emette un allarme quando si supera la velocità impostata.

Per impostare la segnalazione velocità elevata, premere **SET/CLR** mentre la pagina è visualizzata. Selezio-

nare il valore ruotando la rotellina di regolazione. Premere **SET/CLR** per impostare la velocità.

Se si supera il limite di velocità selezionato si sentirà un segnale acustico di avvertimento. Quando la velocità è impostata, è possibile disattivare questa funzione premendo **SET/CLR** durante la visualizzazione di questa pagina.

Durata restante dell'olio

Indica una stima della durata utile dell'olio. Il numero in % indica la durata restante dell'olio e indica quando cambiare l'olio e il filtro ⇨ 88.

Pressione dei pneumatici

La pressione degli pneumatici di tutte le ruote viene visualizzata in questa pagina durante la guida ⇨ 213.

Carico pneumatici

Il display di carico dei pneumatici seleziona la categoria di pressione dei pneumatici **Leggero**, **Eco** o **Max** in base all'effettiva pressione di gonfiaggio dei pneumatici. Selezionare la ca-

tegoria ruotando la rotellina. Premere **SET/CLR** per impostare la categoria ⇨ 213.

Distanza anteriore

Visualizza la distanza in secondi da un veicolo in movimento che precede ⇨ 162.

Assistente ai segnali stradali

Visualizza i segnali stradali rilevati per il tratto di strada in corso ⇨ 175.

Lingua

Selezionare la lingua preferita come lingua di visualizzazione.

Disponibile solo se il veicolo non è dotato di sistema Infotainment.

Menù Eco

Premere il pulsante **MENU** per selezionare il **Menu informazioni ECO**.

Ruotare la manopola di regolazione per selezionare un menu secondario. Seguire le istruzioni fornite nei sottomenu.

- Andamento risparmio
- Consumo carburante
- Dispositivi a consumo maggiore

Andamento risparmio

Questa pagina visualizza un grafico degli ultimi 10 valori di consumo carburante medio registrati per 100 km.

I segmenti pieni visualizzano il consumo in step di 5 km e mostrano l'effetto della topografia o dello stile di guida sul consumo del carburante.

È possibile azzerare il grafico premendo il pulsante **SET/CLR**.

Consumo carburante

Indica il consumo di carburante medio dall'ultimo azzeramento del conducente rispetto ad un valore di consumo carburante medio da utilizzare come modello. Per reimpostare il consumo di carburante medio, tenere premuto il pulsante **SET/CLR** durante la visualizzazione di questa pagina.

Una breve pressione del pulsante **SET/CLR** modifica la distanza in 10, 25 o 50 km.

Inoltre viene visualizzato il valore del consumo istantaneo.

Dispositivi a consumo maggiore

L'elenco dei principali dispositivi accesi che implicano un consumo viene visualizzato in ordine decrescente. Viene indicato il potenziale di risparmio del carburante. Un dispositivo spento sparisce dall'elenco e il valore del consumo viene aggiornato.

In alcune condizioni sporadiche di guida, il motore azionerà automaticamente il lunotto termico per aumentare il carico del motore. In questo caso, il lunotto termico è indicato come uno dei principali dispositivi elettrici, senza attivazione da parte del conducente.

Visualizzatore a colori Info

In base alla configurazione, il veicolo è dotato di Visualizzatore a colori Info con schermo a sfioro.



Il Visualizzatore a colori Info con schermo a sfioro indica a colori:

- orario ⇨ 83
- temperatura esterna ⇨ 82
- data ⇨ 83
- indicazione videocamera posteriore ⇨ 173
- istruzioni sul sistema di ausilio al parcheggio o sul dispositivo di assistenza al parcheggio avanzato ⇨ 163
- impostazioni del climatizzatore elettronico ⇨ 129

- sistema Infotainment, vedi descrizione nel manuale del sistema Infotainment
- messaggi del sistema
- messaggi del veicolo ↷ 105
- impostazioni per la personalizzazione del veicolo ↷ 109

Il tipo d'informazione e come viene visualizzata dipende dalle impostazioni effettuate.

Selezione di menu e impostazioni

I menu e le impostazioni vengono selezionate tramite il visualizzatore con touchscreen.





Premere il pulsante : il sistema visualizza la pagina **Home**.

Toccare l'icona **Impostazioni** sul visualizzatore: il sistema visualizza la pagina di menu **Impostazioni**. Selezionare un'impostazione toccandola.

Toccare di nuovo la selezione per confermare un'impostazione o un valore.

Premere il pulsante del display  per uscire da un menu o da un'impostazione senza effettuare modifiche o cancellare l'ultimo carattere di una sequenza.

Per uscire dal menu **Impostazioni**, premere il pulsante del display  per gradi o premere il pulsante  dopo aver confermato le modifiche.

Personalizzazione del veicolo ↷ 109.

Impostazioni memorizzate ↷ 23.

Visualizzatore grafico info

A seconda della configurazione, il veicolo è dotato di Visualizzatore grafico info.



Il Visualizzatore grafico Info indica:

- orario ↷ 83
- temperatura esterna ↷ 82

- data ↻ 83
- impostazioni del climatizzatore elettronico ↻ 129
- sistema Infotainment, vedi descrizione nel manuale del sistema Infotainment
- impostazioni per la personalizzazione del veicolo ↻ 109

Selezione di menu e impostazioni

Alle funzioni e alle impostazioni si accede dal visualizzatore.



Premere il pulsante **CONFIG**: La pagina di menu **Impostazioni** è visualizzata.

Ruotare la manopola **MENU-TUNE** per selezionare un'impostazione o un menu.

Premere la manopola **MENU-TUNE** per confermare un'impostazione o un valore.

Premere il pulsante **BACK** per uscire da un menu o da un'impostazione senza effettuare modifiche o cancellare l'ultimo carattere di una sequenza. Premere il pulsante per alcuni secondi per cancellare l'intera sequenza di caratteri.

Per uscire dal menu **Impostazioni**, premere il pulsante **BACK** per gradi o premere il pulsante **CONFIG** dopo aver confermato le modifiche.

Personalizzazione del veicolo ↻ 109.

Impostazioni memorizzate ↻ 23.

Messaggi del veicolo

I messaggi sono indicati principalmente nel Driver Information Centre (DIC), in alcuni casi in concomitanza con un'avvertenza o un segnale acustico.



Premere il pulsante **SET/CLR**, il pulsante **MENU** o ruotare la manopola di regolazione per confermare un messaggio.

Messaggi del veicolo nel visualizzatore base e standard



I messaggi del veicolo sono visualizzati come codici numerici.

N° Messaggio del veicolo

- 1 Cambiare l'olio motore
- 3 Basso livello del refrigerante del motore
- 4 Aria condizionata disinserita
- 5 Volante bloccato

N° Messaggio del veicolo

- 7 Ruotare il volante e disinserire/ inserire l'accensione
- 9 Ruotare il volante, avviare nuovamente il motore
- 12 Veicolo sovraccaricato
- 13 Compressore surriscaldato
- 15 Guasto della terza luce di stop
- 16 Guasto della luce del freno
- 17 Malfunzionamento della regolazione della profondità dei fari
- 18 Guasto all'anabbagliante sinistro
- 19 Guasto ai retronebbia
- 20 Guasto all'anabbagliante destro
- 21 Guasto alla luce di posizione sinistra
- 22 Guasto alla luce di posizione destra

N° Messaggio del veicolo

- 23 Guasto alle luci di retromarcia
- 24 Guasto alle luci della targa
- 25 Guasto all'indicatore di direzione anteriore sinistro
- 26 Guasto all'indicatore di direzione posteriore sinistro
- 27 Guasto all'indicatore di direzione anteriore destro
- 28 Guasto all'indicatore di direzione posteriore destro
- 29 Controllare la luce del freno del rimorchio
- 30 Controllare la luce di retromarcia del rimorchio
- 31 Controllare l'indicatore di direzione sinistro del rimorchio
- 32 Controllare l'indicatore di direzione destro del rimorchio
- 33 Controllare il retronebbia del rimorchio

N° Messaggio del veicolo

- 34 Controllare la luce posteriore del rimorchio
- 35 Sostituire la batteria del telecomando
- 48 Pulire il sistema di allarme angolo morto laterale
- 49 Avvisatore di cambio accidentale della corsia di marcia non disponibile
- 53 Serrare il tappo del carburante
- 54 Acqua nel filtro diesel
- 55 Il filtro antiparticolato è pieno
↪ 143
- 56 Sbilanciamento della pressione dei pneumatici anteriori
- 57 Sbilanciamento della pressione dei pneumatici posteriori
- 58 Rilevati pneumatici senza sensore TPMS (sistema di monitoraggio pressione pneumatici)

N° Messaggio del veicolo

- 59 Aprire e chiudere il finestrino del conducente
- 60 Aprire e chiudere il finestrino del passeggero anteriore
- 65 Tentativo di furto
- 66 Effettuare la manutenzione dell'impianto di allarme antifurto
- 67 Effettuare la manutenzione del bloccasterzo
- 68 Effettuare la manutenzione del servosterzo
- 75 Effettuare la manutenzione del climatizzatore
- 76 Effettuare la manutenzione del sistema di allarme angolo morto laterale
- 79 Rabboccare l'olio motore
- 81 Effettuare la manutenzione del cambio

N° Messaggio del veicolo

- 82 Cambiare l'olio motore al più presto
- 84 Potenza ridotta del motore
- 89 Cercare subito assistenza
- 94 Inserire la posizione di parcheggio prima di uscire
- 95 Effettuare la manutenzione degli airbag
- 128 Cofano aperto
- 134 Guasto all'ausilio al parcheggio, pulire il paraurti
- 136 Effettuare la manutenzione dell'ausilio al parcheggio
- 145 Controllare il livello del liquido di lavaggio
- 174 Batteria veicolo insufficiente
- 258 Ausilio al parcheggio spento

Messaggi del veicolo sul visualizzatore deluxe

I messaggi del veicolo sono visualizzati come testo. Seguire le istruzioni dei messaggi.

Il sistema visualizza dei messaggi relativi a quanto segue:

- messaggi di manutenzione
- livello dei liquidi
- impianto di allarme antifurto
- freni
- sistemi di controllo della guida
- controllo automatico della velocità di crociera, limitatore di velocità
- allarme collisione anteriore
- sistemi di ausilio al parcheggio
- illuminazione, sostituzione delle lampadine
- impianto tergilavacrystalli
- portiere, finestrini
- allarme angolo morto laterale
- assistente ai segnali stradali
- avvisatore di cambio accidentale della corsia di marcia

- telecomando
- cinture di sicurezza
- sistemi airbag
- motore e cambio
- pressione pneumatici
- filtro antiparticolato
- stato della batteria del veicolo

Messaggi del veicolo sul Visualizzatore Info a colori

Il Visualizzatore a colori Info visualizza anche alcuni messaggi importanti. Alcuni di essi compaiono solo per alcuni secondi.

Segnali acustici

All'avvio del motore o durante la guida

Si attiva un solo segnale acustico per volta.

Il segnale acustico che segnala che le cinture di sicurezza non sono allacciate ha la priorità su qualsiasi altro segnale acustico.

- Se la cintura di sicurezza non è allacciata.
- Se alla partenza del veicolo vi è una portiera o il portellone posteriore aperto.
- Se viene superata una certa velocità con il freno di stazionamento azionato.
- Se viene superata una velocità programmata.
- Se compare un messaggio di avvertimento nel Driver Information Centre (DIC) o nel Visualizzatore Info.
- Se il sistema di ausilio al parcheggio rileva un oggetto.
- Se si effettua un cambio di corsia non intenzionale.
- Se è inserita la retromarcia e se è stato estratto il sistema di trasporto posteriore.
- Se il filtro antiparticolato diesel ha raggiunto il massimo livello di riempimento.

Quando il veicolo è parcheggiato e/o all'apertura della portiera del conducente

- Quando la chiave è nell'interruttore di accensione.
- Se le luci esterne sono accese.

Durante un Autostop

- Se viene aperta la portiera del conducente.

Tensione della batteria

Visualizzatore Deluxe

Quando la tensione della batteria del veicolo è troppo bassa, nel Driver Information Center viene visualizzato un messaggio.

Visualizzatore base e standard

Quando la tensione della batteria del veicolo è troppo bassa, nel Driver Information Center viene visualizzato un codice 174.

1. Spegnerne immediatamente le utenze elettriche non strettamente necessarie per una guida sicura, ad es. riscaldamento dei

sedili, finestrino posteriore anteriore riscaldato o altre utenze che consumano molta elettricità.

2. Ricaricare la batteria del veicolo guidando l'auto per un periodo di tempo prolungato oppure con un caricabatterie.

Il messaggio o codice di avvertimento scompare dopo che il motore è stato avviato per due volte consecutive senza una caduta di tensione.

Se la batteria del veicolo non può essere ricaricata, rivolgersi ad un'officina per eliminare la causa del guasto.

Personalizzazione del veicolo

Il comportamento del veicolo può essere personalizzato cambiando le impostazioni nel Visualizzatore Info.

Alcune delle impostazioni personalizzate per i vari conducenti possono essere memorizzate in ogni chiave del veicolo. Impostazioni memorizzate ⇨ 23.

A seconda dell'equipaggiamento del veicolo e delle leggi vigenti nei singoli Paesi, alcune delle funzioni di seguito descritte potrebbero non essere disponibili.

Alcune funzioni sono visualizzate o attivate solo quando il motore è in funzione.

Impostazioni personali Visualizzatore Info Grafico

Premere il pulsante **CONFIG** per il menu Impostazioni.

Girare il comando MENU-TUNE per passare al menu d'impostazione desiderato, quindi premere il pulsante MENU-TUNE.



Possono essere selezionate le seguenti impostazioni:



- **Lingue (Languages)**
- **Data e ora**

- **Impostazioni autoradio**
- **Impostazioni telefono**
- **Impostazioni veicolo**

Nei rispettivi sottomenu, è possibile modificare le seguenti impostazioni:

Lingue (Languages)

Selezione della lingua preferita.

Data e ora

Vedere 'Orologio' ⇨ 83.

Impostazioni autoradio

Ulteriori informazioni sono riportate nel manuale del sistema Infotainment.

Impostazioni telefono

Ulteriori informazioni sono riportate nel manuale del sistema Infotainment.

Impostazioni veicolo

- **Climatizzazione e qualità dell'aria a Velocità ventola automatica:** Modifica il livello del flusso d'aria in cabina del controllo climatizzatore in modalità Automatica.

Modalità aria condizionata: Controlla lo stato del compressore di raffreddamento quando il veicolo viene avviato. Ultima impostazione (consigliata) o ad avviamento veicolo sempre ON o sempre OFF.

Attiv. lunotto termico autom.: Attiva automaticamente il lunotto termico.

■ Impostazioni comfort

Volume segnali acustici: Regola il volume dei segnali acustici di avvertimento.

Personalizz. per conducente: Attiva o disattiva la funzione di personalizzazione.

Att. tergilunotto aut. retrom.:

Attiva/disattiva l'accensione automatica del tergilunotto quando la retromarcia è inserita.

■ Park assist / rilevamento collisioni

Park assist: Attiva o disattiva i sensori del sistema di ausilio al parcheggio ad ultrasuoni. L'attivazione è selezionabile con o senza collegamento di un rimorchio.

Allarme angolo morto laterale: Modifica le impostazioni del sistema di allarme angolo morto laterale.

■ **Illuminazione ambiente esterno**

Illuminaz. esterna c. sblocco:

Attiva o disattiva l'illuminazione all'entrata.

Durata dopo uscita da veic.:

Attiva o disattiva e modifica la durata delle luci in uscita.

■ **Chiusura centralizzata**

Bloccaggio automatico porte: Attiva o disattiva la funzione di bloccaggio automatico delle portiere dopo aver inserito l'accensione.

Escl. blocco c. porta aperta: Attiva o disattiva la funzione di bloccaggio delle portiere con una portiera aperta.

Bloccaggio ritardato portiere: Attiva o disattiva la funzione di bloccaggio ritardato delle portiere. Questa opzione di menù viene visualizzata con **Escl. blocco c. porta aperta** disattivato. Chiusura centralizzata ⇨ 23.

■ **Blocco, sblocco e avviam. a dist.**

Conferma a distanza sblocco:

Attiva o disattiva i segnalatori di emergenza durante lo sbloccaggio.

Sbloccaggio porte passivo: Modifica la configurazione per sbloccare solo la portiera del conducente o l'intero veicolo durante lo sbloccaggio.

Ribloccaggio autom. porte: Attiva o disattiva la funzione di ribloccaggio automatico dopo lo sbloccaggio senza apertura del veicolo.

■ **Ripristina impost. di fabbrica:**

Reseta tutte le impostazioni riportandole alle impostazioni di fabbrica.

Impostazioni personali **Visualizzatore Info a Colori**

Quando l'audio è azionato, premere  sul quadro strumenti.



Premere **Impostazioni**.

Possono essere selezionate le seguenti impostazioni:



- Impostazioni ora e data
- Impostazioni radio
- Impost. connes.
- Impostazioni veicolo
- Lingua
- Scorrimento testo
- Volume segnale acustico
- Volume massimo di avvio
- Versione sistema
- DivX(R) VOD

Nei rispettivi sottomenu è possibile modificare le seguenti impostazioni:

Impostazioni ora e data

Vedere 'Orologio' ⇨ 83.

Impostazioni radio

Ulteriori informazioni sono riportate nel manuale del sistema Infotainment.

Impost. connes.

Ulteriori informazioni sono riportate nel manuale del sistema Infotainment.

Impostazioni veicolo

■ Clima & qualità dell'aria

Velocità ventola aut.: Modifica il livello del flusso d'aria in cabina del controllo climatizzatore in modalità automatica.

Modalità aria condizionata: Controlla lo stato del compressore di raffreddamento quando il veicolo viene avviato. Ultima impostazione (consigliata) o ad avviamento veicolo sempre ON o sempre OFF.

■ Spannatore posteriore automatico:

Attiva automaticamente il lunotto termico.

■ Comfort & comodità

Volume suoneria: Regola il volume dei segnali acustici di avvertimento.

■ Personalizzazione per conducente:

Attiva o disattiva la funzione di personalizzazione.

■ Tergicristallo automatico in

retromarcia: Attiva/disattiva l'accensione automatica del tergicristallo quando la retromarcia è inserita.

■ Urti / rilevamento

Park assist: Attiva o disattiva i sensori del sistema di ausilio al parcheggio ad ultrasuoni. L'attivazione è selezionabile con o senza collegamento di un rimorchio.

Avviso angolo cieco laterale: Modifica le impostazioni del sistema di allarme angolo morto laterale.

■ Illuminazione

Illuminazione in uscita: Attiva o disattiva e modifica la durata delle luci in uscita.

Luci di posizione del veicolo: Attiva o disattiva l'illuminazione di cortesia.

■ Chiusura centralizzata

Blocco portiere automatico: Attiva o disattiva la funzione di bloccaggio automatico delle portiere dopo aver inserito l'accensione.

Portiera con sistema di sblocco anti-lockout: Attiva o disattiva la funzione di bloccaggio delle portiere con una portiera aperta.

Chiusura portiera ritardata: Attiva o disattiva la funzione di bloccaggio ritardato delle portiere. Questa opzione di menù viene visualizzata con **Portiera con sistema di sblocco anti-lockout** disattivato. Chiusura centralizzata ⇨ 23.

■ Impost. blocco e sblocco

Feedback luci aper. con telecom.: Attiva o disattiva i segnalatori di emergenza durante lo sbloccaggio.

Sblocco portiera con telecomando: Modifica la configurazione per sbloccare solo la portiera del conducente o l'intero veicolo durante lo sbloccaggio.

Ri-blocco port. sbloccate con telecom.: Attiva o disattiva la fun-

zione di ribloccaggio automatico dopo lo sbloccaggio senza apertura del veicolo.

- **Impostazioni di fabbrica del veicolo:** Ripristina i valori d'impostazione ai valori di fabbrica predefiniti.

Lingua

Selezione della lingua preferita.

Scorrimento testo

Ulteriori informazioni sono riportate nel manuale del sistema Infotainment.

Volume segnale acustico

Ulteriori informazioni sono riportate nel manuale del sistema Infotainment.

Volume massimo di avvio

Ulteriori informazioni sono riportate nel manuale del sistema Infotainment.

Versione sistema

Ulteriori informazioni sono riportate nel manuale del sistema Infotainment.

DivX(R) VOD

Ulteriori informazioni sono riportate nel manuale del sistema Infotainment.

Illuminazione

Luci esterne	114
Luci interne	121
Caratteristiche dell'illuminazione	123

Luci esterne

Interruttore dei fari



Ruotare l'interruttore dei fari:

- O** = Luci spente
- P** = Luci di posizione
- D** = Fari

Spia di controllo **P** 97.

Interruttore dei fari con controllo automatico







Ruotare l'interruttore dei fari:

- AUTO** = Controllo automatico dei fari: i fari si accendono e si spengono automaticamente a seconda delle condizioni di luminosità esterne
- O** = Attivazione/disattivazione del controllo automatico dei fari. L'interruttore torna in posizione **AUTO**.
- P** = Luci di posizione
- D** = Fari

Lo stato attuale del controllo automatico dei fari viene visualizzato nel Driver Information Center (DIC).

Quando l'accensione viene inserita, il controllo automatico dei fari è attivo.

Quando i fari sono accesi,   si accende. Spia   97.

Luci posteriori

Le luci posteriori sono accese assieme ai fari e alle luci di posizione.

Controllo automatico dei fari



Quando la funzione di comando automatico dei fari è attivata e il motore è in funzione, il sistema passa dalle luci diurne all'accensione dei fari automaticamente, a seconda delle condizioni della luminosità e delle informazioni fornite dal sistema del sensore pioggia.

Luci diurne  116.

Attivazione automatica dei fari

In condizioni di scarsa luminosità, i fari si attivano.

Inoltre, i fari si accendono se i tergicristalli sono attivati per diverse passate.

Rilevamento tunnel

Quando si entra in una galleria, i fari si accendono immediatamente.

Abbaglianti

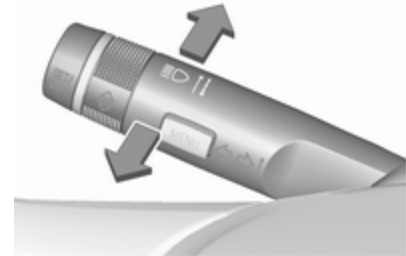

Per passare dagli anabbaglianti agli abbaglianti, spingere la leva.

Per passare agli anabbaglianti, premere nuovamente la leva o tirarla.

Assistenza all'uso degli abbaglianti  117.

Avvisatore ottico

Per usare gli abbaglianti come avvisatore ottico, tirare la leva.

Regolazione della profondità delle luci

Regolazione manuale della profondità delle luci



Per regolare la profondità delle luci in base al carico del veicolo e non abbagliare i conducenti dei veicoli in avvicinamento: ruotare la manopola  nella posizione desiderata.

- 0 = Sedili anteriori occupati
- 1 = Tutti i sedili occupati

- 2 = Tutti i sedili occupati e vano di carico impegnato
- 3 = Sedile conducente occupato e vano di carico riempito

Uso dei fari all'estero

Il fascio di luce asimmetrico dei fari aumenta la visibilità illuminando un tratto di strada più ampio sul lato passeggero.

Se il veicolo viene utilizzato in Paesi con guida sul lato opposto, regolare i fari per evitare l'abbagliamento.

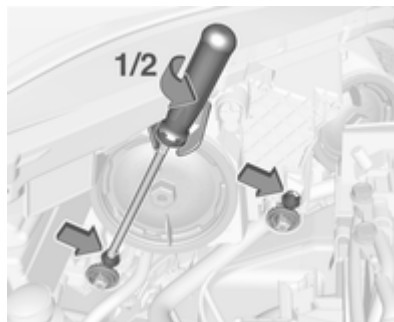

Su ogni alloggiamento dei fari sono presenti due elementi di regolazione.

Ruotare entrambi gli elementi di regolazione su ogni alloggiamento fari $1/2$ ruotare con una chiave esagonale di misura sei in senso antiorario per impostare la modalità di guida a destra. Inserire pertanto la chiave nella guida come illustrato nella figura. In alternativa, si può utilizzare per l'impostazione un cacciavite Phillips di misura tre.

Per reimpostare la modalità di guida a sinistra, ruotare gli elementi di regolazione $1/2$ in senso orario.

Luci diurne

Le luci diurne aumentano la visibilità del veicolo durante il giorno.

Si azionano automaticamente a quadro acceso.

Versioni con controllo automatico dei fari

Il sistema passa dalle luci diurne ai fari automaticamente, in base alle condizioni di luce e alle informazioni fornite dal sistema di rilevamento della pioggia. Controllo automatico dei fari  115.

Impianto d'illuminazione allo Xeno

L'impianto d'illuminazione alle Xeno include

- fari allo xeno per anabbaglianti e abbaglianti
- assistenza all'uso degli abbaglianti
- proiettori laterali addizionali
- funzione di retromarcia

Fari allo xeno

I fari allo xeno per anabbaglianti ed abbaglianti garantiscono una migliore visibilità in tutte le condizioni.

L'operazione è la stessa per i fari alogeni.

Interruttore dei fari ⇨ 114, abbaglianti ⇨ 115, Avvisatore ottico ⇨ 115, Regolazione della profondità delle luci ⇨ 116. Uso dei fari all'estero ⇨ 116.

Controllo automatico dei fari ⇨ 115.

Assistenza all'uso degli abbaglianti

Questa funzione attiva le luci allo xeno degli abbaglianti come luci di marcia principali di notte e quando il veicolo viaggia ad una velocità superiore a 40 km/h.

Effettua automaticamente la commutazione agli anabbaglianti se:

- La videocamera del parabrezza rileva le luci di veicoli che precedono o incrociano la vettura.
- La velocità del veicolo è inferiore a 20 km/h.
- C'è nebbia o nevica.
- Si guida in aree urbane.

Se non vengono rilevate limitazioni, il sistema commuta nuovamente sugli abbaglianti.

Attivazione



L'assistente all'uso degli abbaglianti viene attivato spingendo due volte la leva degli indicatori di direzione a una velocità superiore a 40 km/h.

La spia verde ⇨ si accende in modalità fissa quando la funzione di assistenza all'uso degli abbaglianti è attivata, mentre la spia blu ⇨ si accende quando gli abbaglianti sono accesi.

Spia di controllo ⇨ ⇨ 97.

Disattivazione

Spingere la leva degli indicatori di direzione una volta. Inoltre, la funzione viene disattivata quando vengono accesi i fendinebbia.

Se l'avvisatore ottico viene usato quando sono accesi i fari abbaglianti, la funzione di assistenza all'uso degli abbaglianti viene disattivata.

Se l'avvisatore ottico viene usato quando sono spenti i fari abbaglianti, la funzione di assistenza all'uso degli abbaglianti rimane attivata.

Al successivo inserimento dell'accensione l'ultima impostazione dell'assistenza all'uso degli abbaglianti sarà ancora attiva.

Proiettori laterali addizionali



Nelle curve strette o allo spegnimento, a seconda dell'angolo di sterzata o del segnale dell'indicatore di direzione, viene attivato un riflettore supplementare destro o sinistro che illumina la strada nel senso di marcia. Si attiva fino ad una velocità massima di 40 km/h.

Funzione di retromarcia

Se gli anabbaglianti sono accesi e viene innestata la retromarcia, entrambi i proiettori laterali addizionali si accendono. Restano illuminati per 20 secondi dopo aver disinserito la retromarcia.

Segnalatori di emergenza



Attivati premendo il pulsante .

In caso di incidente con attivazione degli airbag, si accendono automaticamente i segnalatori di emergenza.

Segnali di svolta e di cambio della corsia di marcia



Leva verso l'alto = Indicatore di direzione destro
 Leva verso il basso = Indicatore di direzione sinistro

Spingendo la leva oltre il punto di resistenza, l'indicatore rimane acceso. Quando il volante torna indietro, l'indicatore viene disattivato automaticamente.

Per emettere solo tre lampeggi, ad esempio per segnalare un cambio di corsia, spingere la leva fino al punto di resistenza e rilasciarla.

Con un rimorchio collegato, gli indicatori di direzione lampeggiano sei volte quando si preme la leva fino al punto di resistenza e poi la si rilascia.

Per prolungare la durata del lampeggio, spingere la leva fino al punto di resistenza e trattenerla.

Spegnere manualmente l'indicatore di direzione portando la leva nella sua posizione iniziale.

Fendinebbia



Inserimento con il pulsante $\#D$.

Interruttore dei fari in posizione **AUTO**: accendendo i fendinebbia si accenderanno automaticamente gli anabbaglianti.

Retronebbia



Attivato premendo il pulsante .
Interruttore dei fari in posizione **AUTO**: accendendo il retronebbia si accenderanno automaticamente anche i fari.

Luci di parcheggio



Quando il veicolo è parcheggiato, è possibile accendere le luci di parcheggio su un lato del veicolo:

1. Disinserire l'accensione.
2. Portare la leva degli indicatori di direzione del tutto verso l'alto (luci di parcheggio di destra) o verso il basso (luci di parcheggio di sinistra).

L'azione è confermata da un segnale acustico e dalla spia dell'indicatore di direzione.

Luci di retromarcia

La luce di retromarcia si accende quando, con l'accensione inserita, si innesta la retromarcia.

Coprifari appannati

Il lato interno dell'alloggiamento dei fari si può appannare rapidamente in condizioni di clima umido e freddo, forte pioggia o dopo il lavaggio. L'appannamento sparisce rapidamente da solo, ma può essere agevolato accendendo i fari.

Luci interne

Controllo delle luci del quadro strumenti



La luminosità delle seguenti luci può essere regolata con le luci esterne accese:

- illuminazione del quadro strumenti
- luce plafoniera
- luce ambiente
- Visualizzatore Info
- interruttori e comandi illuminati

Ruotare l'interruttore rotante  e tenerlo in questa posizione fino al raggiungimento della luminosità desiderata.

Sui veicoli dotati di controllo automatico dei fari, la luminosità può essere regolata solamente quando le luci esterne sono accese e il sensore luci rileva condizioni di illuminazione notturna.

Luci interne

Luce di cortesia anteriore



Azionare l'interruttore basculante:

posizione  = accensione automatica quando si apre una portiera. Si spegne dopo un ritardo

premere I  = sempre acceso

premere 0  = sempre spento

Luce di cortesia e luci di lettura anteriori

Quando si apre una portiera, la luce di cortesia si accende automaticamente e poi si spegne dopo un breve periodo di tempo.



Premendo  la luce di cortesia si accende o spegne manualmente.

Accendendo il quadro si spegnerà la luce di cortesia.

Se l'illuminazione esterna è stata accesa in precedenza, la luce di cortesia si accende quando si spegne il quadro.

Avviso

In caso di incidente con attivazione degli airbag, le luci di cortesia si accendono automaticamente.

Luci di cortesia posteriori



Le luci di sinistra e di destra sono commutabili separatamente.

Azionare gli interruttori basculanti:

posizione centrale = accensione automatica quando si apre una portiera.
Si spegne dopo un ritardo



premere I = sempre acceso
premere 0 = sempre spento

Luce plafoniera

Il faretto integrato nell'illuminazione nell'alloggiamento dello specchietto interno si accende all'accensione dei fari.

La luce plafoniera illumina indirettamente la console del cambio.

Luce ambiente

La luce ambiente è costituita da luci rosse indirette nelle portiere, nel quadro strumenti sotto l'unità di riscaldamento e ventilazione e nel vano dei piedi del passeggero. Può essere attenuata tramite la rotella  assieme all'illuminazione del quadro strumenti  121.

La luce ambiente si accende automaticamente al disinserimento dell'accensione e si spegne all'apertura di una portiera.

Luci di lettura

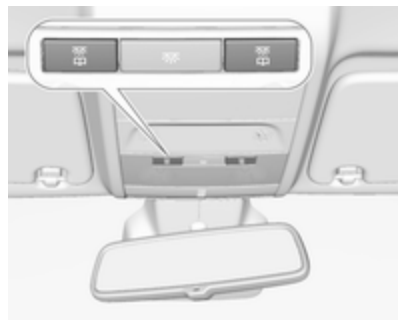

Azionato con i pulsanti  per il lato sinistro e destro.

Caratteristiche dell'illuminazione

Illuminazione all'entrata

Illuminazione di cortesia

Le seguenti luci si accendono per un breve periodo sbloccando le portiere del veicolo con il telecomando.

- fari
- luci posteriori
- luci della targa
- illuminazione del quadro strumenti
- luci interne

Alcune funzioni sono attivabili solo al buio per agevolare la localizzazione del veicolo.

L'illuminazione si disattiva immediatamente posizionando la chiave di accensione su 1 ⇨ 137.

L'attivazione o la disattivazione di questa funzione può essere modificata nel Visualizzatore Info.

Personalizzazione del veicolo ⇨ 109.

Le impostazioni possono essere memorizzate per la chiave in uso ⇨ 23.

All'apertura della portiera del conducente si accendono anche le seguenti luci:

- tutti gli interruttori
- Driver Information Centre

Luci in uscita

Estraendo la chiave dall'interruttore di accensione si accendono le seguenti luci:

- luci interne
- illuminazione del quadro strumenti (solo al buio)

Si accendono automaticamente dopo un ritardo e si riattivano se viene aperta la portiera del conducente.

Illuminazione esterna

I fari, le luci posteriori e le luci della targa illuminano la zona circostante il veicolo per un periodo di tempo regolabile dopo essere usciti dal veicolo.

Attivazione



1. Disinserire l'accensione.
2. Rimuovere la chiave d'accensione.
3. Aprire la portiera del conducente.
4. Tirare la leva degli indicatori di direzione.
5. Chiudere la portiera del conducente

Se la portiera del conducente non viene chiusa, le luci si spengono dopo circa due minuti.

Le luci in uscita si spengono immediatamente se si tira la leva degli indicatori di direzione mentre la portiera del conducente è aperta.

L'attivazione, la disattivazione e la durata di questa funzione possono essere modificate nel Visualizzatore Info. Personalizzazione del veicolo ⇨ 109.

Le impostazioni possono essere memorizzate per la chiave in uso ⇨ 23.

Dispositivo salvacarica della batteria

Funzione dello stato di carica della batteria del veicolo

La funzione garantisce la massima durata della batteria del veicolo mediante un generatore con presa di corrente controllabile e distribuzione ottimizzata della corrente.

Per impedire che la batteria del veicolo si scarichi durante la guida, il funzionamento dei seguenti sistemi viene automaticamente ridotto in due fasi e quindi disinserito:

- riscaldatore ausiliario
- lunotto termico
- parabrezza riscaldato
- specchietti riscaldati
- sedili riscaldati
- ventola

Durante la seconda fase, un messaggio di conferma dell'attivazione del dispositivo salvacarica della batteria del veicolo viene visualizzato nel Driver Information Centre (DIC).

Disinserimento delle luci elettriche

Per impedire che la batteria del veicolo si scarichi quando l'accensione è disinserita, alcune luci interne si spengono automaticamente dopo alcuni minuti.

Climatizzatore

Sistemi di climatizzazione	125
Bocchette di ventilazione	133
Manutenzione	134

Sistemi di climatizzazione

Sistema di riscaldamento e di ventilazione



Comandi per:

- temperatura
- velocità della ventola
- distribuzione dell'aria

Lunotto termico  ⇨ 34.

Parabrezza riscaldato ⇨ 34.

Sedili riscaldati  ⇨ 41.

 ⇨ 41.

Volante riscaldato  ⇨ 79.

Temperatura

rosso = caldo

blu = freddo

Il riscaldamento entra in piena efficienza solo quando il motore raggiunge la temperatura di esercizio.

Velocità della ventola

Regolare il flusso dell'aria della ventola selezionando la velocità desiderata.

Distribuzione dell'aria

 = altezza testa

 = altezza testa e vano piedi

 = vano piedi



 = parabrezza, finestrini anteriori e vano piedi

 = parabrezza e finestrini anteriori

Sono possibili anche regolazioni intermedie.

Sbrinamento e disappannamento dei cristalli



- Impostare il comando della temperatura al livello più caldo.
- Regolare la velocità della ventola al livello massimo.
- Portare il comando di distribuzione dell'aria su .
- Inserire il lunotto termico .



- Aprire opportunamente le bocchette laterali dell'aria e orientarle verso i finestrini delle portiere.
- Per riscaldare allo stesso tempo anche il vano piedi, portare il comando di distribuzione dell'aria su .

Sistema di climatizzazione



Comandi per:

- temperatura
- velocità della ventola
- distribuzione dell'aria

 = raffreddamento
 = ricircolo dell'aria
 = lunotto termico ⇨ 34

Parabrezza riscaldato ⇨ 34.

Sedili riscaldati  ⇨ 41.

Volante riscaldato  ⇨ 79.

Temperatura





rosso = caldo
 blu = freddo

Il riscaldamento entra in piena efficienza solo quando il motore raggiunge la temperatura di esercizio.

Velocità della ventola

Regolare il flusso dell'aria della ventola selezionando la velocità desiderata.

Distribuzione dell'aria

-  = altezza testa
-  = altezza testa e vano piedi
-  = vano piedi
-  = parabrezza, finestrini anteriori e vano piedi
-  = al parabrezza e ai finestrini anteriori (il climatizzatore è attivato in sottofondo per aiutare a impedire l'appannamento dei finestrini)

Sono possibili anche regolazioni intermedie.

Raffreddamento



Premere il pulsante  per inserire il raffreddamento. L'attivazione è indicata dall'illuminazione del LED sul pulsante. Il raffreddamento funziona solamente con il motore acceso e la ventola di controllo del climatizzatore inserita.

Premere nuovamente il pulsante  per disinserire il raffreddamento.

Il climatizzatore raffredda e deumidifica (asciuga) quando la temperatura esterna è leggermente al di sopra del punto di congelamento. Ciò può provocare la formazione di condensa, che gocciolerà da sotto il veicolo.

Se non servono né il raffreddamento, né la deumidificazione, spegnere il sistema di raffreddamento per risparmiare carburante.

L'attivazione del raffreddamento potrebbe impedire gli Autostop.

Sistema Start-stop  139.

Sistema di ricircolo dell'aria



Premere il pulsante per attivare il ricircolo dell'aria. L'attivazione è indicata dall'illuminazione del LED sul pulsante.

Premere di nuovo il pulsante  per disattivare la modalità di ricircolo aria.

Avvertenza

In modalità di ricircolo, lo scambio d'aria con l'esterno risulta ridotto. Utilizzando tale modalità senza



allo stesso tempo raffreddare l'aria, l'umidità nell'abitacolo aumenta, facendo appannare i finestrini internamente. Inoltre la qualità dell'aria nell'abitacolo si deteriora, e potrebbe provocare sonnolenza agli occupanti.

In condizioni ambientali calde e umide, il parabrezza potrebbe appannarsi esternamente quando dell'aria fredda venga indirizzata verso di esso. Se il parabrezza si appanna esternamente, azionare il tergilavavetro e disattivare .

Raffreddamento massimo



Aprire brevemente i finestrini, in modo da disperdere rapidamente l'aria calda.



- Attivare il raffreddamento .
- Sistema di ricircolo dell'aria  attivato.
- Impostare il comando della temperatura al livello più freddo.
- Regolare la velocità della ventola al livello massimo.
- Portare il comando di distribuzione dell'aria su .
- Aprire tutte le bocchette dell'aria.

Sbrinamento e disappannamento dei cristalli



- Impostare il comando della temperatura al livello più caldo.
- Regolare la velocità della ventola al livello massimo.
- Portare il comando di distribuzione dell'aria su .
- Inserire il lunotto termico .
- Aprire opportunamente le bocchette laterali dell'aria e orientarle verso i finestrini delle portiere.

Avviso

Se la modalità di distribuzione dell'aria  è selezionata durante il funzionamento del motore, il sistema non effettuerà alcun Autostop fino alla selezione di una modalità differente di distribuzione dell'aria.

Se la modalità di distribuzione dell'aria  è selezionata quando il motore è in modalità Autostop, il motore si riavvierà automaticamente.

Sistema Start-stop ⇨ 139.

Sistema di climatizzazione elettronico

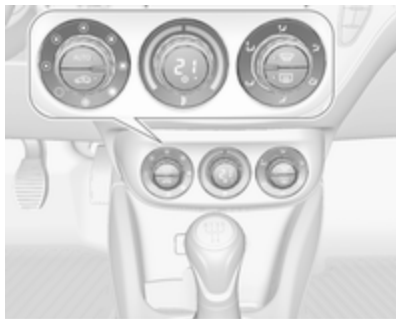

Comandi per:

- Velocità della ventola
- Temperatura
- Distribuzione dell'aria

 = Raffreddamento

AUTO = Modalità automatica

 = Ricircolo dell'aria manuale

 = Sbrinamento e disappannamento

 = Lunotto termico ⇨ 34

Parabrezza riscaldato ⇨ 34.

Sedili riscaldati  ⇨ 41.

Volante riscaldato  ⇨ 79.

In modalità automatica la temperatura, la velocità della ventola e la distribuzione dell'aria sono regolate automaticamente.



Le impostazioni del climatizzatore sono indicate nel display informativo. Le modifiche d'impostazione appaiono brevemente a comparsa, in sovrapposizione rispetto al menù visualizzato al momento.

Il sistema di climatizzazione elettronico è pienamente operativo solo quando il motore è in funzione.

Modalità automatica AUTO



Impostazioni di base per il massimo comfort:

- Premere il pulsante **AUTO**, la distribuzione dell'aria e la velocità della ventola vengono regolate automaticamente. L'attivazione è indicata dall'illuminazione del LED sul pulsante.
- Aprire tutte le bocchette dell'aria per ottimizzare la distribuzione dell'aria in modalità automatica.

- Premere  per azionare il raffreddamento e il disappannamento ideali. L'attivazione è indicata dall'illuminazione del LED sul pulsante.
- Impostare la temperatura preselezionata con la manopola centrale. Si consiglia una temperatura di 22 °C.

Preselezione della temperatura

Impostare la temperatura ruotando la manopola centrale fino a raggiungere il valore desiderato. Esso viene visualizzato sul display dell'interruttore.

Per garantire il massimo comfort nell'abitacolo, regolare la temperatura con incrementi ridotti.



Se è impostata la temperatura minima **Lo**, il sistema di controllo del climatizzatore funziona al raffreddamento massimo, se  è azionato.



Se viene impostata la temperatura massima **Hi**, il climatizzatore attiva il riscaldamento massimo.

Avviso

Se  non è azionato, la riduzione della temperatura impostata della cabina può causare il riavviamento del motore da un arresto automatico (Autostop) o impedire un arresto automatico.



Sbrinamento e disappannamento dei cristalli





- Premere il pulsante . L'attivazione è indicata dall'illuminazione del LED sul pulsante.
- La temperatura e la ripartizione dell'aria vengono impostate automaticamente e la ventola funziona ad alta velocità.
- Inserire il lunotto termico .
- Per tornare alla modalità precedente: premere il pulsante , per tornare alla modalità automatica: premere il pulsante **AUTO**.

L'impostazione del riscaldamento automatico dei finestrini posteriori può essere modificata nel Visualizzatore Info. Personalizzazione del veicolo  109.

Avviso

Se il pulsante  viene premuto mentre il motore è acceso, verrà impedito un Autostop fino a quando il pulsante  non viene premuto di nuovo.

Se si preme il pulsante  con la ventola azionata e il motore in funzione, un Autostop verrà impedito fino a quando il pulsante  non venga premuto nuovamente o fino a quando la ventola non venga disattivata.

Se viene premuto il pulsante  mentre il motore è acceso in Autostop, il motore si riavvierà automaticamente.

Se viene premuto il pulsante  con la ventola attivata mentre il motore è acceso in Autostop, il motore si riavvierà automaticamente.

Sistema Start-stop  139.

Impostazioni manuali

Le impostazioni del sistema di climatizzazione possono essere modificate attivando i pulsanti e le manopole come descritto di seguito. Modificando un'impostazione si disattiva la modalità automatica.

Velocità della ventola

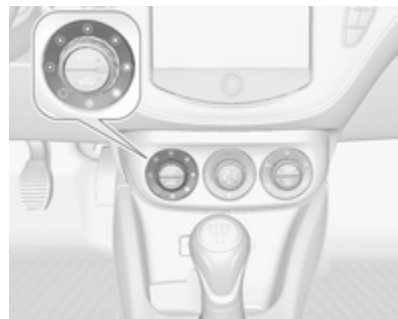

Ruotare la manopola sinistra per aumentare o diminuire la velocità della ventola. La velocità della ventola viene indicata sul Visualizzatore Info.

Rotazione della manopola su : la ventola e il raffreddamento sono disinseriti.

Per tornare alla modalità automatica:
Premere il pulsante **AUTO**.

Distribuzione dell'aria



Ruotare la manopola destra per effettuare la regolazione desiderata. L'impostazione è indicata sul Visualizzatore Info.

↕ = vano piedi

↕ = parabrezza, finestrini anteriori e vano piedi

↕ = al parabrezza e ai finestrini anteriori (il climatizzatore è attivato in sottofondo per aiutare a impedire l'appannamento dei finestrini)

↕ = zona della testa attraverso le bocchette dell'aria orientabili

↕ = altezza testa e vano piedi

Ritorno alla distribuzione automatica dell'aria: premere il pulsante **AUTO**.

Raffreddamento ☀



Premere il pulsante ☀ per inserire il raffreddamento. L'attivazione è indicata dall'illuminazione del LED sul pulsante. Il raffreddamento funziona solamente con il motore acceso e la ventola di controllo del climatizzatore inserita.

Premere nuovamente il pulsante ☀ per disinserire il raffreddamento.

Il climatizzatore raffredda e deumidifica (asciuga) quando la temperatura esterna è leggermente al di sopra del punto di congelamento. Ciò può provocare la formazione di condensa, che gocciolerà da sotto il veicolo.

Se non servono né il raffreddamento, né la deumidificazione, spegnere il sistema di raffreddamento per risparmiare carburante.

Quando viene spento il sistema di raffreddamento, il sistema di climatizzazione non richiederà nessun avviamento del motore durante un Auto-stop. Eccezione: l'impianto di sbrinamento è attivato e una temperatura esterna superiore a 0 °C richiede un riavviamento.

Lo stato della funzione di raffreddamento è indicato sul Visualizzatore Info.

L'attivazione o la disattivazione della funzione di raffreddamento dopo l'avvio del motore può essere modificata sul Visualizzatore Info. Personalizzazione del veicolo ↗ 109.

Ricircolo dell'aria

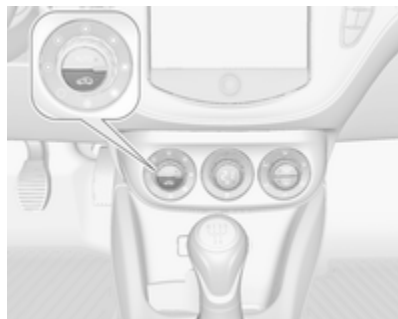

Premere il pulsante  per attivare il ricircolo dell'aria. L'attivazione è indicata dall'illuminazione del LED sul pulsante.

Premere di nuovo il pulsante  per disattivare la modalità di ricircolo aria.

Avvertenza

In modalità di ricircolo, lo scambio d'aria con l'esterno risulta ridotto. Utilizzando tale modalità senza allo stesso tempo raffreddare l'aria, l'umidità nell'abitacolo au-

menta, facendo appannare i finestrini internamente. Inoltre la qualità dell'aria nell'abitacolo si deteriora, e potrebbe provocare sonnolenza agli occupanti.

In condizioni ambientali calde e umide, il parabrezza potrebbe appannarsi esternamente quando dell'aria fredda venga indirizzata verso di esso. Se il parabrezza si appanna all'esterno, azionare il tergicristallo del parabrezza e disattivare .

Impostazioni di base

Alcune impostazioni possono essere modificate nel Visualizzatore Info. Personalizzazione del veicolo  109.

Bocchette di ventilazione

Bocchette di ventilazione orientabili

Con la funzione di raffreddamento attiva, almeno una bocchetta di ventilazione deve essere aperta.



Ruotare la rotella per regolare il flusso di aria in uscita dalla bocchetta. La bocchetta viene chiusa ruotando la rotella di regolazione a fine corsa a destra o a sinistra.



Regolare la direzione del flusso d'aria modificando l'inclinazione orizzontale e verticale delle alette della bocchetta.

⚠ Avvertenza

Non applicare oggetti alle alette delle bocchette dell'aria. C'è il rischio di danni e lesioni in caso di incidente.

Bocchette di ventilazione fisse

Altre bocchette di ventilazione si trovano sotto il parabrezza e i finestrini e nei vani piedi.

Manutenzione

Preso dell'aria



La presa dell'aria davanti al parabrezza nel vano motore non deve essere ostruita in alcun modo per consentire l'ingresso dell'aria. Togliere eventuali depositi di foglie, sporco o neve.

Filtro antipolline

Il filtro antipolline impedisce a polvere, fuliggine, polline e spore di penetrare nell'abitacolo attraverso le prese d'aria.

Funzionamento regolare del climatizzatore

Per garantire sempre la massima efficienza del sistema, il raffreddamento deve essere attivato per alcuni minuti almeno una volta al mese, indipendentemente dalle condizioni climatiche e dalla stagione. Il funzionamento con raffreddamento non è possibile quando la temperatura esterna è troppo bassa.

Manutenzione

Per un raffreddamento ottimale, si consiglia di controllare annualmente il climatizzatore, iniziando tre anni dopo l'immatricolazione del veicolo, eseguendo:

- prova di funzionalità e di pressione
- funzionalità del riscaldamento
- controllo di tenuta
- controllo delle cinghie di trasmissione
- pulizia del condensatore e scarico dell'evaporatore
- controllo delle prestazioni

Guida e funzionamento

Consigli per la guida	136
Avviamento e funzionamento	137
Gas di scarico	143
Cambio automatico	144
Cambio manuale	148
Cambio manuale automatizzato	149
Freni	152
Sistemi di controllo della guida ..	154
Sistemi di assistenza al conducente	157
Carburante	180
Gancio traino	183

Consigli per la guida

Controllo del veicolo

Mai procedere in folle con il motore spento

In tale situazione molti impianti, quali il servofreno o il servosterzo, non funzionano. Rendendo la marcia un pericolo per sé e per gli altri.

Tutti i sistemi funzionano durante un Autostop.

Sistema Start-stop ⇨ 139.

Potenziatore al minimo

Se la batteria del veicolo necessita di ricarica, l'amperaggio dell'alternatore deve essere aumentato. A tal scopo viene attivato un potenziatore al minimo, che può emettere un certo rumore.

Compare un messaggio di segnalazione nel Driver Information Centre.

Pedali

Non collocare tappetini nella zona dei pedali per evitare di ostacolare la corsa dei pedali stessi.

Guida in discesa

Inserire una marcia durante la guida in discesa per garantire una sufficiente pressione dei freni.

Avviamento e funzionamento

Rodaggio di un veicolo nuovo

Per i primi viaggi non effettuare inutilmente brusche frenate.

Quando si guida la vettura per la prima volta, è possibile che la cera e l'olio presenti nell'impianto di scarico evaporino producendo l'emissione di fumi. Parcheggiare la vettura all'aperto per un po' evitando di inalare i fumi.

Durante il periodo di rodaggio il consumo di carburante e olio può essere superiore.

Inoltre, il processo di pulizia del filtro antiparticolato può avvenire più frequentemente.

Filtro antiparticolato ⇨ 143.

È possibile inibire l'Autostop per consentire di ricaricare la batteria del veicolo.

Posizioni della chiave nel blocchetto di accensione

Giurare la chiave:

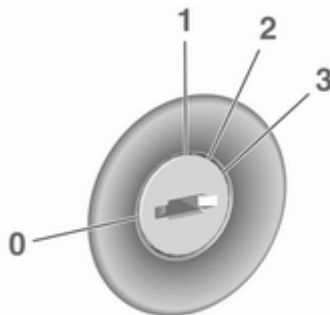

0 = accensione disinserita: Alcune funzioni rimangono attive fino alla rimozione della chiave o l'apertura della portiera del conducente, se l'accensione era già inserita

1 = modalità accessori: Il bloccasterzo è sbloccato e alcune funzioni elettriche sono disponibili, quadro spento

2 = accensione in modalità di alimentazione: Il quadro è acceso, il motore diesel è in fase di preriscaldamento. Le spie si accendono e quasi tutte le funzioni elettriche funzionano

3 = avvio motore: Rilasciare la chiave dopo l'inizio della procedura di avvio

Bloccasterzo

Rimuovere la chiave dal commutatore di accensione e ruotare il volante finché si blocca.

Potenza trattenuta disattivata

I seguenti sistemi elettronici sono attivi fino all'apertura della portiera del conducente o al massimo per 10 minuti dopo che il quadro è stato spento:

- alzacristalli elettrici
- prese di corrente
- tettuccio apribile elettrico

L'alimentazione del sistema di Infotainment continuerà a funzionare per 30 minuti o fino a quando la chiave viene rimossa dall'interruttore di accensione, indipendentemente dall'apertura o non apertura di una portiera.

Avviamento del motore

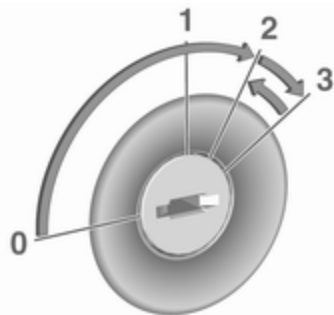

Ruotare la chiave in posizione **1** per sbloccare il bloccasterzo.

Cambio manuale: azionare il pedale della frizione e del freno.

Cambio manuale automatizzato: azionare il pedale del freno.

Cambio automatico: azionare il pedale freno e portare la leva del cambio in posizione **P** o **N**.

Non azionare il pedale dell'acceleratore.

Motore diesel: portare la chiave in posizione **2** per il preriscaldamento finché la spia  si spegne.

Girare brevemente la chiave in posizione **3** e rilasciarla: una procedura automatica attiva il motorino d'avviamento con un breve ritardo finché il motore è in funzione. Vedere 'Controllo automatico del motorino d'avviamento'.

Prima di riavviare o per spegnere il motore, riportare la chiave in posizione **0**.

Durante un Autostop, è possibile riavviare il motore premendo il pedale della frizione.

Avviare il veicolo a basse temperature

L'avviamento del motore senza riscaldatori addizionali è possibile fino a -25 °C per i motori diesel e -30 °C per i motori a benzina.

Motori diesel

L'avvio del motore senza riscaldatori aggiuntivi è possibile fino a -25 °C.

Motori a benzina

L'avvio del motore senza riscaldatori aggiuntivi è possibile fino a -30 °C.

E' necessario utilizzare un olio motore con appropriata viscosità, carburante appropriato, servizi di assistenza effettuati e una batteria veicolo sufficientemente carica.

A temperature inferiori a -30 °C il cambio automatico richiede una fase di riscaldamento di circa 5 minuti. La leva del cambio deve essere in posizione **P**.

Controllo automatico del motorino d'avviamento

Questa funzione controlla la procedura di avviamento del motore. Non è necessario lasciare la chiave in posizione **3**. Una volta applicato, il sistema procede automaticamente con la procedura di avviamento fino all'accensione del motore. A causa della procedura di controllo, il motore si avvia con un breve ritardo.

Le ragioni di un mancato avviamento del motore possono essere le seguenti:

- pedale della frizione non azionato (cambio manuale)
- pedale del freno non azionato o leva del cambio non in posizione **P** o **N** (cambio automatico)
- tempo scaduto

Riscaldamento del motore turbo

All'avviamento la coppia disponibile del motore potrebbe essere limitata per un breve periodo, specialmente quando la temperatura del motore è bassa. La limitazione serve a consentire al sistema di lubrificazione di proteggere completamente il motore.

Interruzione di carburante al motore durante la decelerazione

L'alimentazione del carburante viene interrotta automaticamente durante le decelerazioni, ovvero quando il veicolo procede con una marcia inserita ma non viene premuto l'acceleratore.

Sistema stop-start

Il sistema Start-stop contribuisce a far risparmiare carburante e a ridurre le emissioni. Quando le condizioni lo consentono, disinserisce il motore appena il veicolo procede a bassa velocità o si arresta, ad esempio a un semaforo o in un ingorgo.

Su veicoli dotati di cambio manuale, il motore si avvia automaticamente non appena viene premuta la frizione.

Su veicoli dotati di cambio manuale automatizzato, il motore si avvia automaticamente non appena il pedale del freno viene rilasciato.

Un sensore della batteria del veicolo assicura che un Autostop venga eseguito solo se la batteria è sufficientemente carica per un riavvio.

Attivazione

Il sistema Start-stop è disponibile non appena il motore viene avviato, il veicolo parte e le condizioni riportate nel seguito di questa sezione sono soddisfatte.

Disattivazione



Disattivare il sistema Start-stop manualmente premendo il pulsante **eco**. La disattivazione è indicata dallo spegnimento del LED presente nel pulsante.

Autostop

Veicoli con cambio manuale

Se il veicolo procede a bassa velocità o è fermo, attivare un Autostop come segue:

- Premere il pedale della frizione.
- Posizionare la leva in folle.
- Rilasciare il pedale della frizione.

Il motore verrà spento mentre l'accensione rimane attivata.

Veicoli con cambio manuale automatizzato

Se il veicolo è in sosta con pedale del freno premuto, l'Autostop si attiva automaticamente.

Il motore verrà spento mentre l'accensione rimane attivata.

Il sistema stop-start si disattiverà su pendii del 15 % o superiori.

Indicazione



Un Autostop viene indicato dalla spia .

Durante un Autostop, il riscaldamento e le prestazioni dei freni vengono mantenuti.

Condizioni dell'Autostop

Il sistema Start-stop verifica che ciascuna delle condizioni seguenti sia soddisfatta:

- Il sistema Start-stop non è disattivato manualmente.
- Il cofano è completamente chiuso.
- La portiera del conducente è chiusa oppure la cintura di sicurezza del conducente è allacciata.
- La batteria del veicolo è sufficientemente carica e in buone condizioni.
- Il motore è caldo.
- La temperatura del liquido di raffreddamento del motore non è troppo alta.
- La temperatura dei gas di scarico del motore non è troppo elevata, ad esempio dopo aver guidato con un carico motore elevato.
- La temperatura ambiente supera i -5°C .
- Il sistema di climatizzazione consente un Autostop.

- La depressione del freno è sufficiente.
- La funzione di autopulizia del filtro antiparticolato non è attiva.
- Il veicolo è stato guidato almeno a passo d'uomo dall'ultimo Autostop.

In caso contrario, l'Autostop viene bloccato.

Certe impostazioni del climatizzatore possono bloccare un Autostop. Consultare il capitolo 'Climatizzatore' per ulteriori informazioni ⇨ 129.

Immediatamente dopo aver guidato su autostrada un Autostop può essere bloccato.

Rodaggio di un veicolo nuovo ⇨ 137.

Dispositivo salvacarica della batteria del veicolo

Per assicurare un riavviamento affidabile del motore, il sistema Start-stop integra diverse funzioni salvacarica della batteria del veicolo.

Misure per il risparmio energetico

Durante un Autostop, diverse funzioni elettriche, come il lunotto termico, sono disabilitate o commutate in modalità risparmio energetico. La velocità della ventola del climatizzatore viene ridotta per risparmiare energia.

Riavvio del motore da parte del conducente

Veicoli con cambio manuale

Premere il pedale della frizione per riavviare il motore.

Quando viene riavviato il motore, la spia (A) nel Driver Information Centre (DIC) si spegne.

Se la leva del cambio esce dalla posizione di folle prima di premere il pedale della frizione, la spia  si accende o viene visualizzata sotto forma di simbolo nel DIC.

Spia di controllo  ⇨ 93.

Veicoli con cambio manuale automatizzato

Lasciare il pedale del freno o disinnescare **D** per riavviare il motore.

Quando viene riavviato il motore, la spia (A) nel DIC si spegne.

Riavvio del motore mediante il sistema Start-stop

La leva del cambio deve essere in folle per abilitare un riavvio automatico.

Se una delle seguenti condizioni si verifica durante un Autostop, il motore viene avviato automaticamente mediante il sistema Start-stop:

- Il sistema Start-stop è disattivato manualmente.
- Il cofano è aperto.
- La cintura di sicurezza del conducente non è allacciata e la portiera del conducente è aperta.
- La temperatura del motore è troppo bassa.
- Il livello di carica della batteria del veicolo è sotto un determinato livello.
- La depressione del freno non è sufficiente.
- Il veicolo è guidato almeno a passo d'uomo.

- Il climatizzatore richiede un avvio del motore.
- Il climatizzatore viene acceso manualmente.

Se il cofano non è completamente chiuso, viene visualizzato un messaggio di avvertimento nel Driver Information Center.

Se alla presa di corrente è collegato un accessorio elettrico, ad esempio un lettore CD portatile, durante il riavvio potrebbe essere percepibile un breve calo di tensione.

Parcheggio

Avvertenza

- Non parcheggiare il veicolo su una superficie facilmente infiammabile. L'elevata temperatura dell'impianto di scarico potrebbe incendiare la superficie.
- Azionare sempre il freno di stazionamento. Attivare il freno di stazionamento senza premere il

pulsante di rilascio. Se il veicolo viene parcheggiato in salita o in discesa, tirare il freno di stazionamento quanto più possibile. Premere contemporaneamente il pedale del freno per ridurre lo sforzo necessario per tirare il freno di stazionamento.

- Spegnere il motore.
- Se il veicolo è parcheggiato su una superficie piana o in salita, rimuovere la chiave di accensione solo dopo aver innestato la prima marcia o portato la leva del cambio in posizione **P**. Inoltre, in salita, girare le ruote anteriori nella direzione opposta rispetto al cordolo del marciapiede.

Se il veicolo è parcheggiato in discesa, rimuovere la chiave di accensione solo dopo aver innestato la retromarcia o portato la leva del cambio in posizione **P**. Inoltre, girare le ruote anteriori verso il cordolo del marciapiede.

- Chiudere i finestrini e il tettuccio apribile.
- Rimuovere la chiave d'accensione. Ruotare il volante fino ad avvertire lo scatto di inserimento del bloccasterzo.

Nei veicoli con cambio automatico, la chiave può essere estratta solo se la leva del cambio è in posizione **P**.

Per veicoli con cambio manuale automatizzato, la chiave può essere rimossa solo dall'interruttore di accensione con freno di stazionamento inserito.

- Bloccare le portiere del veicolo.
- Attivare l'impianto di allarme anti-furto.
- Le ventole di raffreddamento del motore potrebbero continuare a funzionare anche a motore spento
↳ 189.

Attenzione

Al fine di proteggere il turbocompressore, dopo aver viaggiato a un regime di giri del motore elevato o con elevati carichi sul motore, far girare brevemente il motore a carico ridotto o in folle per circa 30 secondi prima di spegnerlo.

Avviso

In caso di incidente con attivazione degli airbag, il motore si spegne automaticamente se il veicolo si arresta entro un certo periodo di tempo.

Gas di scarico

⚠ Pericolo

I gas di scarico del motore contengono monossido di carbonio, che è tossico, ma incolore e inodore e può essere letale se inalato.

Se i fumi di scarico penetrano nell'abitacolo, aprire i finestrini. Rivolgersi ad un'officina per eliminare la causa del guasto.

Evitare di viaggiare con il vano di carico aperto, in quanto i gas di scarico potrebbero entrare nell'abitacolo.

Filtro antiparticolato

Il filtro antiparticolato previsto per le motorizzazioni diesel separa le pericolose particelle di fuliggine dal gas di scarico. Il sistema è corredato di una funzione autopulente che si attiva automaticamente durante la marcia senza ulteriori notifiche. Il filtro viene pulito periodicamente bruciando ad alta temperatura le particelle di fulig-

gine. Questo processo avviene automaticamente in determinate condizioni preimpostate e può richiedere fino a 25 minuti. Di solito impiega fra sette e 12 minuti. La funzione di Autostop non è disponibile e il consumo di carburante può essere più elevato durante questo periodo. L'emissione di odori e fumo nel corso di tale procedimento è un fenomeno normale.

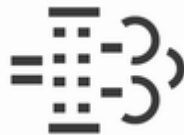

In determinate situazioni, come ad esempio percorrendo distanze brevi, il sistema non è in grado di completare la funzione autopulente.

Se è richiesta la pulizia del filtro e le precedenti condizioni di guida non consentivano la pulizia automatica, la situazione viene segnalata dalla spia . Simultaneamente il Driver Information Center visualizza un messaggio o un codice di avvertimento.

 si accende quando il filtro antiparticolato è pieno. Avviare il processo di pulizia prima possibile.

 lampeggia quando il filtro antiparticolato ha raggiunto il massimo livello di riempimento. Avviare immediatamente il processo di pulizia per evitare danni al motore.

Processo di pulizia

Per attivare il processo di pulizia, continuare a guidare e tenere il regime di giri del motore sopra i 2000 giri/min. Se necessario, passare a una marcia inferiore. Ha quindi inizio la pulizia del filtro antiparticolato.

Se si accende anche , non è possibile effettuare la pulizia e in questo caso ci si deve rivolgere a un'officina.

Attenzione

Se il processo di pulizia viene interrotto più di una volta, si rischia di provocare gravi danni al motore.



La pulizia avviene più rapidamente con regimi e carichi del motore elevati.

La spia  si spegne al completamento della funzione autopulente.

Convertitore catalitico

Il convertitore catalitico riduce la quantità di sostanze nocive presenti nei gas di scarico.

Attenzione

Carburanti di tipi diversi da quelli elencati alle pagine  180,  245 possono danneggiare il convertitore catalitico o i componenti elettronici.

La benzina incombusta surriscalda e danneggia il convertitore catalitico. Evitare pertanto di utilizzare eccessivamente il motorino di avviamento, di rimanere con il serbatoio vuoto e di avviare il motore a spinta o a traino.

Se il motore perde colpi, funziona in modo irregolare, nel caso di prestazioni ridotte, o se si notano altre anomalie, rivolgersi ad un'officina il prima possibile per eliminare la causa del guasto. In caso di emergenza è possibile proseguire il viaggio, ma solo per breve tempo e con velocità e regime del motore ridotti.

Cambio automatico

Il cambio automatico permette di impostare il cambio marce in automatico (modalità automatica) o in manuale (modalità manuale).

Il cambio manuale è possibile in modalità manuale premendo il pulsante **+** o **-** sulla leva selettiva  146.

Display del cambio

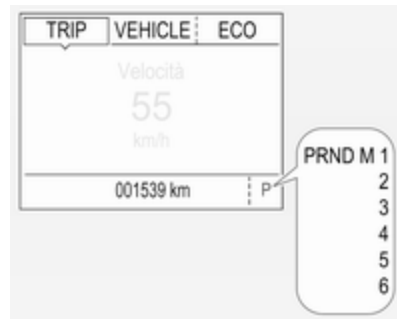

Il display del cambio visualizza la modalità o la marcia selezionata.

In modalità automatica, il programma di guida è indicato da **D** nel Driver Information Centre (DIC).

In modalità manuale, vengono indicati **M** e il numero della marcia selezionata.

R indica la retromarcia.

N indica la posizione di folle.

P indica la posizione di parcheggio.

Leva del cambio



P = posizione di parcheggio, le ruote sono bloccate, innestare solo a veicolo fermo e con il freno di stazionamento azionato

R = retromarcia, innestare solo a veicolo fermo

N = folle

D = modalità cambio automatico

M = modalità cambio manuale

+ = premere per passare alla marcia superiore in modalità manuale

- = premere per passare alla marcia inferiore in modalità manuale

La leva del cambio è bloccata in posizione **P** e può essere spostata solo quando l'accensione è inserita e il pedale del freno è premuto.



Se il pedale del freno non è premuto, la spia si accende.

Se la leva del cambio non è in posizione **P** con l'accensione disinserita, la spia lampeggia.

Per portare il cambio in posizione **P**, **R** o **M** premere il pulsante di rilascio.

Il motore può essere avviato solo con la leva in posizione **P** o **N**. Quando la posizione **N** è selezionata, premere il pedale del freno o azionare il freno di stazionamento prima di iniziare la marcia.

Non accelerare mentre si innesta una marcia. Non premere mai contemporaneamente il pedale dell'acceleratore e quello del freno.

Quando è innestata una marcia, rilasciando il freno il veicolo inizia ad avanzare lentamente.

Freno motore

Per utilizzare l'effetto frenante del motore quando si viaggia in discesa, selezionare per tempo una marcia più bassa, vedere "modalità manuale".

Disimpegno della vettura

Il disimpegno del veicolo è consentito solo se il veicolo è bloccato nella sabbia, nel fango o nella neve. Portare ripetutamente la leva del cambio da **D** a **R** e viceversa. Non mandare su di giri il motore ed evitare accelerazioni repentine.

Parcheggio

Azionare il freno di stazionamento e portare la leva del cambio in posizione **P**.

La chiave di accensione può essere rimossa solo quando la leva del cambio è in posizione **P**.

Modalità manuale

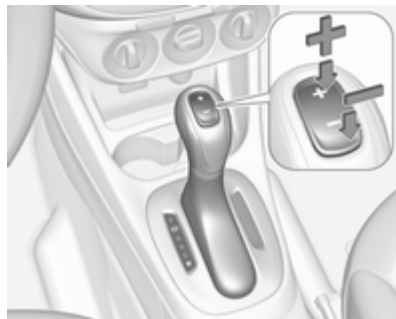

Portare la leva del cambio nella posizione **M**.

Premere **+** sulla leva del cambio per passare a marcia superiore.

Premere **-** sulla leva del cambio per passare a marcia inferiore.

Se si seleziona una marcia superiore quando la velocità del veicolo è troppo bassa o una marcia inferiore quando la velocità del veicolo è

troppo alta, il cambio marcia non viene eseguito. Questo può causare l'emissione di un messaggio nel Driver Information Centre (DIC).

In modalità cambio manuale, il passaggio automatico a una marcia superiore non avviene quando il regime del motore è elevato.

Indicazione marcia

Il simbolo **▲** con un numero a fianco appare quando è consigliato il cambio della marcia per risparmiare carburante.

L'indicazione del cambio appare solo in modalità manuale.

Programmi di marcia elettronici

- In seguito ad un avviamento a freddo, il programma della temperatura di esercizio aumenta il regime del motore per portare rapidamente in temperatura il convertitore catalitico.

- La funzione automatica di folle mette automaticamente in folle il cambio quando il veicolo viene fermato con una marcia avanti innestata e si preme il pedale del freno.
- Programmi speciali adattano automaticamente i punti di passaggio delle marce quando si procede in salita o in discesa.
- In caso di partenze su superfici innevate o ghiacciate o comunque sdruciolevoli, il controllo elettronico della trasmissione seleziona automaticamente la marcia più alta.

Kickdown

Se il pedale dell'acceleratore è completamente premuto in modalità automatica, la trasmissione passa a una marcia inferiore a seconda della velocità del motore.

Guasto

In caso di guasto la spia  si accende. Inoltre, un messaggio viene visualizzato nel Driver Information Centre (DIC). Messaggi del veicolo ⇨ 105.

Il cambio di marcia non avviene più automaticamente. Si può proseguire il viaggio usando il cambio manuale. È disponibile solo la marcia più alta. A seconda del guasto, la seconda potrebbe essere disponibile anche in modalità manuale. Cambiare impostazione del cambio solo quando il veicolo è fermo.

Rivolgersi ad un'officina per eliminare la causa del guasto.

Interruzione alimentazione elettrica

In caso di interruzione dell'alimentazione elettrica, è impossibile spostare la leva del cambio dalla posizione **P**. Non si riesce a estrarre la chiave di accensione dall'interruttore di accensione.

Se la batteria del veicolo è scarica, avviare il veicolo utilizzando i cavi di avviamento ⇨ 229.

Se la batteria del veicolo non è la causa del problema, sbloccare la leva del cambio.

1. Azionare il freno di stazionamento.



2. Staccare il rivestimento della leva del cambio dalla consolle centrale; inserire un dito nell'interstizio in pelle di fronte alla leva del cambio e spingere il rivestimento verso l'alto sul bordo anteriore da sotto, come illustrato. Ruotare il bordo a sinistra.

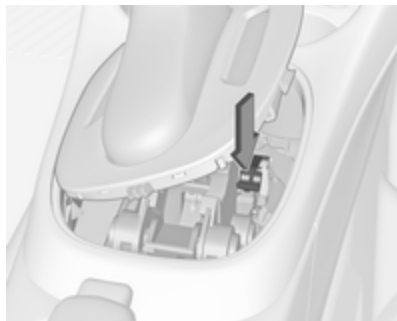

3. Spingere in basso la leva di sblocco e disinserire **P** o **N**. Se queste posizioni vengono inserite di nuovo, la leva del cambio si bloccherà di nuovo in posizione. Rivolgersi ad un'officina per eliminare la causa dell'interruzione dell'alimentazione elettrica.
4. Montare la finitura della leva del cambio sulla consolle centrale e fissarla.

Cambio manuale



Per inserire la retromarcia, premere il pedale della frizione e poi il pulsante sulla leva del cambio e inserire la marcia.

Se la marcia non si inserisce, portare la leva selettore in posizione di folle, rilasciare il pedale della frizione e premerlo nuovamente; ripetere quindi la selezione della marcia.

Evitare di fare slittare la frizione inutilmente.

Durante il cambio marcia, premere a fondo il pedale della frizione. Non tenere il piede appoggiato sul pedale.

Attenzione

Non è consigliabile guidare con la mano appoggiata alla leva del cambio.

Indicazione marcia ⇄ 94.

Cambio manuale automatizzato

Il cambio manuale automatizzato consente il cambio marcia manuale (modalità manuale) o il cambio marcia automatico (modalità automatica), entrambi con controllo frizione automatico.

Il cambio manuale è possibile dando dei colpetti sulla leva del cambio in modalità manuale.

Avviso

Quando si sblocca o si apre la serratura di una portiera del veicolo, si potrebbe udire un segnale acustico emesso dall'impianto idraulico.

Display del cambio

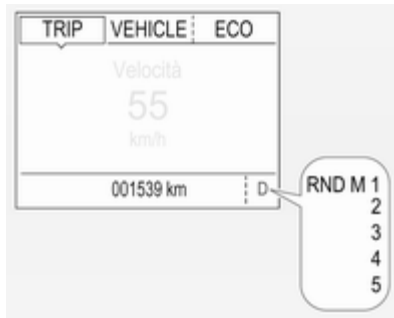

In modalità automatica, il programma di guida è indicato da **D** nel Driver Information Centre.

In modalità manuale, vengono indicati **M** e il numero della marcia selezionata.

R indica la retromarcia.

N indica la folle.

Avviamento del motore

Per avviare il motore, premere il pedale del freno, se il cambio non è in posizione **N**.

Il cambio passa automaticamente alla marcia **N** all'avvio. Ci potrebbe essere un leggero ritardo.

Se tutte le luci dei freni sono guaste, l'avviamento non è possibile.

Sistema stop-start Autostop

Se il veicolo è in sosta con pedale del freno azionato, l'Autostop si attiva automaticamente.

Il motore verrà spento mentre l'accensione rimane attivata.



Un Autostop viene indicato dalla spia ^(A).

Autostart

Lasciare il pedale del freno o disinnescare **D** per riavviare il motore.

Quando viene riavviato il motore, la spia ^(A) nel DIC si spegne.

Il sistema stop-start si disattiverà su pendenze del 15 % o superiori.

Sistema stop-start ⇨ 139.

Leva del cambio



Spostare sempre del tutto la leva del cambio nella direzione desiderata. Quando la si rilascia, torna automaticamente alla posizione centrale.

N = folle

D/ = passaggio tra modalità di cambio automatica (**D**) e manuale (**M**). Il display del cambio mostra **D** o **M** con la marcia selezionata

- +** = passare a marcia superiore in modalità manuale
- = scalare marcia in modalità manuale
- R** = retromarcia. Innestare solo a veicolo fermo

Spostando la leva del cambio da **R** a sinistra, **D** si inserisce direttamente.

Spostando la leva del cambio da **D** a **+** o **-**, si seleziona la modalità manuale **M** e si cambia marcia.

Partenza

Premere il pedale del freno ed inserire **D/M** o **R**. Selezionando **D**, il cambio è in modalità automatica con prima marcia inserita. Se è selezionata **R**, è innestata la retromarcia.

Quando si rilascia il pedale del freno, il veicolo inizia ad avanzare.

Per avviare-spegnere senza premere il pedale del freno, accelerare immediatamente dopo aver inserito una marcia finché **D** o **R** lampeggia.

Se non si preme il pedale del freno né quello dell'acceleratore, non viene innestata alcuna marcia e **D** o **R** lampeggiano brevemente nel display.

Arresto del veicolo

In **D**, è innestata la prima e la frizione viene rilasciata all'arresto del veicolo. In **R**, rimane innestata la retromarcia.

Freno motore

Modalità automatica

Quando si guida in discesa, il cambio manuale automatizzato non passa a marce superiori finché il motore non raggiunge un regime abbastanza alto, e passa per tempo a marce inferiori quando si frena.

Modalità manuale

Per utilizzare l'effetto frenante del motore quando si viaggia in discesa, selezionare per tempo una marcia più bassa. Il passaggio alla modalità manuale è possibile solo a motore in funzione o durante un Autostop.

Disimpegno della vettura

Il disimpegno del veicolo è consentito solo se il veicolo è bloccato nella sabbia, nel fango o nella neve. Portare ripetutamente la leva del cambio da **R** a **D** e viceversa. Non mandare su di giri il motore ed evitare accelerazioni repentine.

Parcheggio

La marcia inserita più di recente (vedere display del cambio) resta inserita quando si spegne il quadro. Con **N**, non è innestata alcuna marcia.

Pertanto azionare sempre il freno di stazionamento quando si spegne il quadro. Se non si aziona il freno di stazionamento, **P** lampeggia nel display del cambio e la chiave non può essere rimossa dall'interruttore di accensione. **P** smette di lampeggiare nel display del cambio non appena il freno di stazionamento viene leggermente inserito.

Quando l'accensione viene disinnestata, i movimenti della leva del cambio non hanno più alcun effetto.

Sistema di monitoraggio della pressione dei pneumatici

Per avviare il processo di abbinamento dei sensori del sistema di monitoraggio della pressione dei pneumatici, la leva del cambio deve essere spostata e mantenuta in posizione **N** per cinque secondi. **P** si illumina nel display del cambio per indicare che il processo di abbinamento dei sensori può essere avviato.

Sistema di monitoraggio della pressione dei pneumatici ⇨ 213.

Modalità manuale

Se si seleziona una marcia superiore quando il regime del motore è troppo basso o una marcia inferiore quando il regime è troppo alto, il cambio marcia non viene eseguito. Questo impedisce al motore di funzionare a un regime troppo alto o troppo basso. Un messaggio di avvertimento viene visualizzato nel Driver Information Centre (DIC). Messaggi del veicolo ⇨ 105.

Se il regime del motore è troppo basso, il cambio passa automaticamente a una marcia inferiore.

Se il regime del motore è troppo alto, il cambio passa automaticamente a una marcia più alta attraverso la funzione Kickdown.

Selezionando **+ o -** in modalità automatica, il cambio passa alla modalità automatica e seleziona le marce di conseguenza.

Indicazione marcia

Il simbolo ▲ con un numero a fianco appare quando è consigliato il cambio della marcia per risparmiare carburante.

L'indicazione del cambio appare solo in modalità manuale.

Programmi di guida elettronica

- In seguito ad un avviamento a freddo, il programma della temperatura di esercizio aumenta il regime del motore per portare rapidamente in temperatura il convertitore catalitico.
- Il programma adattativo adegua le strategie di cambio marcia alle condizioni di guida, ovvero ai carichi e alle pendenze correnti.

Kickdown

Se il pedale dell'acceleratore è completamente premuto in modalità automatica, la trasmissione passa a una marcia inferiore a seconda della velocità del motore.

Guasto

Per prevenire danni al cambio manuale automatizzato, la frizione si applica automaticamente quando è a temperature elevate.

In caso di guasto la spia  si accende. Inoltre, un messaggio di avvertimento viene visualizzato nel Driver Information Centre. Messaggi del veicolo ⇨ 105.

La guida continuata è limitata o non possibile, a seconda del guasto.

Rivolgersi ad un'officina per eliminare la causa del guasto.

Freni

L'impianto frenante comprende due circuiti frenanti separati.

Se un circuito frenante dovesse guastarsi, è ancora possibile frenare il veicolo con il secondo circuito. Tuttavia, l'effetto frenante si ottiene solo premendo a fondo il pedale del freno. Questo richiede una forza notevolmente maggiore. Lo spazio di frenata necessario sarà maggiore. Rivolgersi ad un'officina prima di proseguire il viaggio.

Quando il motore non è in funzione, il supporto del servofreno viene meno dopo aver premuto una o due volte il pedale del freno. L'effetto frenante non viene ridotto, ma sarà necessario esercitare una pressione maggiore sul pedale. Questo fatto va ricordato soprattutto quando il veicolo viene trainato.

Spia di controllo  ⇨ 93.

Sistema di antibloccaggio

Il sistema di antibloccaggio (ABS) impedisce alle ruote di bloccarsi.

L'ABS inizia a regolare la pressione della frenata non appena una ruota mostra una tendenza a bloccarsi. Il veicolo rimane governabile, anche durante una frenata brusca.

L'intervento dell'ABS si avverte come un impulso nel pedale del freno e un rumore provocato dal processo di regolazione.

Per frenare in modo ottimale, tenere il pedale del freno premuto a fondo per l'intero processo di frenata, anche se il pedale pulsa. Non ridurre la pressione sul pedale.

Dopo l'avvio, il sistema esegue un autotest che può essere percepito.

Spia di controllo  ↪ 94.

Luce adattativa dei freni

Quando si frena a fondo, tutte e tre le luci dei freni lampeggiano per l'intera durata del controllo ABS.

Guasto

Avvertenza

In caso di guasto dell'ABS, le ruote potrebbero bloccarsi in caso di frenate particolarmente forti. I vantaggi offerti dall'ABS non sono più disponibili. In caso di frenate brusche, il veicolo non è più governabile e potrebbe sbandare.

Rivolgersi ad un'officina per eliminare la causa del guasto.

Freno di stazionamento

Freno di stazionamento manuale

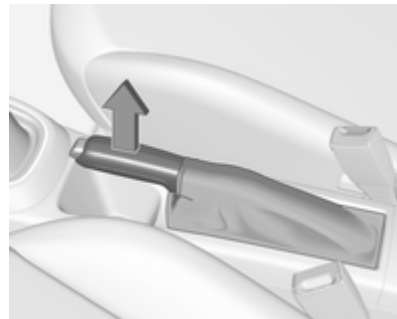

⚠ Avvertenza

Azionare sempre energicamente il freno di stazionamento senza premere il pulsante di sblocco, e tirarlo con la maggior forza possibile nei tratti in salita o in discesa.

Per rilasciare il freno di stazionamento, sollevare leggermente la leva, premere il pulsante di sblocco ed abbassare completamente la leva.

Per ridurre le forze agenti sul freno di stazionamento, premere contemporaneamente il pedale del freno.

forza frenante massima viene ridotta automaticamente quando si rilascia il pedale del freno.

Assistenza per le partenze in salita

Il sistema aiuta ad impedire un movimento indesiderato quando si proceda nella guida su pendii.

Quando si rilascia il freno a pedale dopo essersi fermati su un pendio, i freni restano attivati per altri due secondi. I freni si rilasciano automaticamente non appena il veicolo comincia ad accelerare o il tempo di pausa di due secondi è trascorso.

L'assistenza per le partenze in salita non è attiva durante un Autostop.

Spia di controllo   93.

Assistenza alla frenata

Premendo rapidamente ed energicamente il pedale del freno, viene applicata automaticamente la massima forza frenante (frenata a fondo).

Continuare a premere il pedale del freno con una pressione costante finché è necessario frenare a fondo. La



Sistemi di controllo della guida**Sistema di controllo della trazione**

Il sistema di controllo della trazione (TC) è un componente del controllo elettronico della stabilità (ESC).

Il sistema di controllo della trazione (TC) migliora la stabilità di marcia, se necessario, indipendentemente dal tipo di fondo stradale o dalla tenuta dei pneumatici, impedendo alle ruote motrici di slittare.

Non appena le ruote motrici iniziano a slittare, la potenza del motore viene ridotta e la ruota che slitta maggiormente viene frenata singolarmente. Questo migliora notevolmente la stabilità di guida del veicolo su fondi stradali scivolosi.



Il TC è operativo dopo ogni avvio del motore appena la spia  si spegne. Quando il TC è in funzione,  lampeggia.

Avvertenza

Quando si guida, non lasciarsi tentare dalla funzionalità di questa speciale dotazione di sicurezza. Adeguare la velocità alle condizioni della strada.

Guasto

In caso di guasto del sistema la spia  si accende fissa e un messaggio o un codice di avvertimento viene visualizzato nel Driver Information Center. Il sistema non è funzionante. Rivolgersi ad un'officina per eliminare la causa del guasto.

Controllo elettronico della stabilità

Il controllo elettronico della stabilità (ESC) migliora la stabilità di guida quando necessario, indipendentemente dal fondo stradale o dalla tenuta dei pneumatici. Inoltre, evita lo slittamento delle ruote motrici. Il sistema ESC funziona assieme al sistema di controllo della trazione (TC).

Non appena il veicolo inizia a sbandare (sottosterzo/sovrasterzo), la potenza del motore viene ridotta e le ruote vengono frenate singolarmente. Questo migliora notevolmente la stabilità di guida del veicolo su fondi stradali scivolosi.



L'ESC è operativo dopo ogni avvio del motore appena la spia  si spegne.

Quando l'ESC è in funzione,  lampeggia.

Avvertenza

Quando si guida, non lasciarsi tentare dalla funzionalità di questa speciale dotazione di sicurezza. Adeguare la velocità alle condizioni della strada.

Guasto

In caso di guasto del sistema la spia  si accende fissa e un messaggio o un codice di avvertimento viene visualizzato nel Driver Information Center. Il sistema non è funzionante. Rivolgersi ad un'officina per eliminare la causa del guasto.

Modalità Città

La modalità Città è una funzione che aumenta l'assistenza del servosterzo a basse velocità, come ad es. nel traffico urbano o durante le manovre di parcheggio. L'assistenza del servosterzo aumenta per maggiore comodità.

Attivazione



Premere il pulsante  con il motore in funzione. Il sistema funziona da fermo fino a una velocità di 35 km/h e in retromarcia. Oltre questa velocità, il sistema passa alla modalità nor-

male. Quando attivata, la modalità Città si attiva automaticamente sotto le 35 km/h.

Un LED acceso nel pulsante della modalità Città indica che il sistema è attivo, e il Driver Information Center visualizza un messaggio.

La modalità Città rimane attiva durante un Autostop, ma funziona solamente a motore acceso.

Sistema Start-stop ⇨ 139.

Disattivazione

Premere il pulsante ; il LED nel pulsante si spegne e il Driver Information Center visualizza un messaggio.

Ad ogni avviamento del motore, la modalità Città è disattivata.

Sovraccarico

Se lo sterzo viene sottoposto a carico pesante in modalità Città, per es. durante lunghe manovre di parcheggio o traffico urbano intenso, il sistema si disattiva per evitare il surriscaldamento. Lo sterzo funziona in modalità normale fino all'attivazione automatica della modalità Città.



Guasto





In caso di guasto al sistema, la spia  si accende e il Driver Information Center visualizza un messaggio.

Messaggi del veicolo ⇨ 105.

Taratura del sistema

Se le spie  e  si accendono contemporaneamente, il sistema del servosterzo necessita di una taratura. Ciò può accadere per es. in caso di rotazione del volante ad accensione disinserita. In questo caso, inserire l'accensione ruotare il volante una volta da fine corsa a fine corsa.

Se le spie  e  non si spengono dopo la taratura, rivolgersi a un'officina.

Sistemi di assistenza al conducente

⚠ Avvertenza

I sistemi di assistenza al conducente vengono sviluppati come ausilio per il guidatore e non per sostituirne l'attenzione.

Quando è alla guida, il conducente si assume la completa responsabilità di ciò che comporta.

Quando si utilizzano sistemi di assistenza al conducente prestare sempre attenzione alla situazione del traffico in corso.

Controllo automatico della velocità di crociera

Il regolatore della velocità può memorizzare e mantenere velocità da ca. 30 a 200 km/h. Quando si guida in salita o in discesa possono verificarsi deviazioni dalle velocità memorizzate.

Per motivi di sicurezza il controllo automatico della velocità di crociera non può essere attivato finché il freno a pedale non viene azionato una volta. Non può essere attivato in prima.



Non utilizzare il controllo automatico della velocità di crociera qualora non sia opportuno il mantenimento di una velocità costante.



Veicoli con cambio automatico o cambio manuale automatizzato

Attivare il controllo automatico della velocità di crociera solo in modalità automatica.

Spia di controllo   97.

Accensione



Premere il pulsante ; la spia  nel quadro strumenti si accende in bianco.

Attivazione

Accelerare fino alla velocità desiderata e ruotare la rotella in posizione **SET/-**. La velocità attuale viene memorizzata e mantenuta. La spia  nel quadro strumenti si accende in verde. Il pedale dell'acceleratore può essere rilasciato.

La velocità del veicolo può essere aumentata premendo il pedale dell'acceleratore. Rilasciando il pedale dell'acceleratore, il veicolo torna alla velocità memorizzata in precedenza.

Il controllo automatico della velocità di crociera rimane attivo durante il cambio marcia.

Aumento

Con il controllo automatico della velocità di crociera attivo, tenere la rotella girata in posizione **RES/+** o girarla leggermente più volte in posizione **RES/+**: la velocità aumenta costantemente o a piccoli intervalli.

In alternativa, accelerare fino alla velocità desiderata e memorizzarla girando la rotella in posizione **SET/-**.

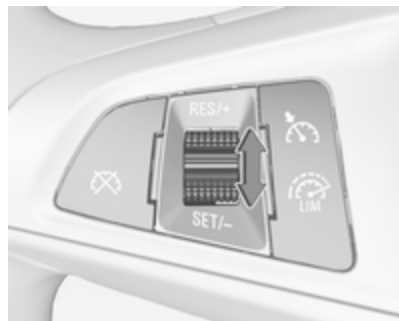

Riduzione

Con il controllo automatico della velocità di crociera attivo, tenere la rotella girata in posizione **SET/-** o girarla leggermente più volte in posizione **SET/-**: la velocità diminuisce costantemente o a piccoli intervalli.

Disattivazione

Premere il pulsante ; la spia nel quadro strumenti si accende in bianco. Il controllo automatico della velocità di crociera è disattivato. L'ultima velocità impostata utilizzata viene memorizzata per poter essere ripresa successivamente.

Disattivazione automatica:

- La velocità del veicolo è inferiore a 30 km/ora circa.
- Velocità del veicolo superiore a 200 km/h circa.
- Il pedale del freno è premuto.
- Il pedale della frizione è premuto per alcuni secondi.
- La leva selettoria è in **N**.

- La velocità del motore rientra in limiti molto bassi.
- Il sistema di controllo della trazione o il controllo elettronico della stabilità è funzionante.

Ripristino della velocità memorizzata

Ruotare la rotella sulla posizione **RES/+** ad una velocità superiore a 30 km/h. Si raggiunge la velocità precedentemente impostata.

Disattivazione

Premere il pulsante , la spia nel quadro strumenti si spegne. La velocità memorizzata viene cancellata.

Premendo il pulsante per attivare il limitatore di velocità o disinserendo l'accensione, anche il controllo automatico della velocità di crociera viene disinserito, cancellando la velocità memorizzata.

Limitatore di velocità

Il limitatore di velocità impedisce al conducente di superare una velocità di marcia massima impostata.



La velocità massima può essere impostata a un valore superiore a 25 km/h.

Il conducente può accelerare solo fino alla velocità preimpostata. Eventuali scostamenti dal limite di velocità impostato possono verificarsi solo in discesa.

Il limite di velocità preimpostato è visualizzato nel Driver Information Centre (DIC) quando il sistema è attivo.

Attivazione



Premere il pulsante . Se il controllo automatico della velocità di crociera è stato attivato prima, questo viene disinserito all'attivazione del limitatore di velocità e la spia  si spegne.

Impostazione del limite di velocità

Con il limitatore di velocità attivo, tenere la rotella su **RES/+** o posizionala brevemente e ripetutamente su **RES/+** fino alla visualizzazione della velocità massima desiderata nel DIC.

In alternativa, accelerare fino alla velocità desiderata e ruotare brevemente la rotella in posizione **SET/-**; la velocità attuale viene memorizzata come velocità massima. Il DIC visualizza il limite di velocità.



Modifica del limite di velocità

Con il limitatore di velocità attivo, posizionare la rotella su **RES/+** per aumentare la velocità massima desiderata o **SET/-** per diminuirla.

Superamento del limite di velocità

In caso d'emergenza è possibile superare il limite di velocità premendo con decisione il pedale dell'acceleratore oltre il punto di resistenza.

Il limite di velocità lampeggerà nel DIC e il sistema emetterà una segnalazione acustica per tutto il tempo in cui il limite viene superato.

Rilasciare il pedale dell'acceleratore, la funzione di limitazione della velocità sarà riattivata al raggiungimento di una velocità inferiore a tale limite.

Disattivazione

Premere il pulsante : il limitatore di velocità viene disattivato e il veicolo non è più soggetto ad alcun limite di velocità.

Il limite di velocità viene memorizzato e visualizzato tra parentesi nel DIC. Inoltre, compare un messaggio corrispondente.

Ripristino del limite di velocità

Ruotare la rotella su **RES/+**. Si raggiungerà il limite di velocità memorizzato.

Disattivazione

Premere il pulsante  per spegnere l'indicazione del limite di velocità nel DIC. La velocità memorizzata viene cancellata.

Premendo il pulsante  per attivare il controllo automatico della velocità di crociera, anche il limitatore di velocità viene disattivato e la velocità memorizzata viene cancellata.

Spegnendo il quadro, si disattiverà anche il limitatore di velocità, ma il limite di velocità verrà memorizzato per la successiva attivazione del limitatore.

Allarme collisione anteriore

L'allarme collisione anteriore contribuisce ad evitare o ridurre di danni causati da collisioni frontali.

L'allarme collisione anteriore impiega la videocamera anteriore nel parabrezza per rilevare un veicolo che precede sullo stesso percorso entro una distanza di circa 60 metri.



Un veicolo antistante viene indicato da una spia .

Se ci si avvicina troppo velocemente a un veicolo che precede, sul parabrezza apparirà un allarme ottico con l'emissione di un segnale acustico.

Purché l'allarme di collisione anteriore non venga disattivato premendo il pulsante .



Attivazione

L'allarme collisione anteriore funziona in automatico al di sopra di 40 km/ora, se non viene disattivato premendo il pulsante , vedi sotto.

Selezione della sensibilità di allarme

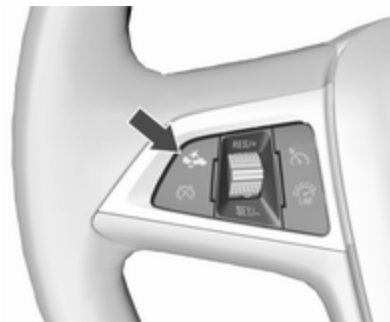
Il valore della sensibilità di allarme può essere impostata su vicino, medio o lontano.



Premere il pulsante , il Driver Information Centre visualizza l'impostazione corrente (DIC). Premere nuovamente il pulsante  per modificare la sensibilità di allarme.

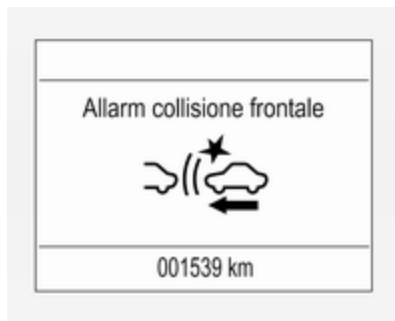

Segnalazione al conducente

Una spia verde per veicolo antistante  si accende nel quadro strumenti quando il sistema rileva un veicolo sul percorso di guida.

Quando la distanza con un veicolo antistante in movimento diventa troppo piccola o quando ci si avvicina ad un altro veicolo troppo rapidamente con rischio di scontro imminente, una spia rossa a LED e lampeggiante viene riflessa sul parabrezza di fronte al conducente.

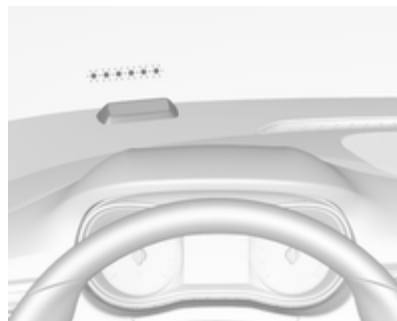

Allo stesso tempo il sistema emette una segnalazione acustica. Premere il pedale del freno, se richiesto dalla situazione.

Disattivazione

Il sistema può essere disattivato. Premere il pulsante  ripetutamente finché il seguente messaggio viene visualizzato nel DIC.

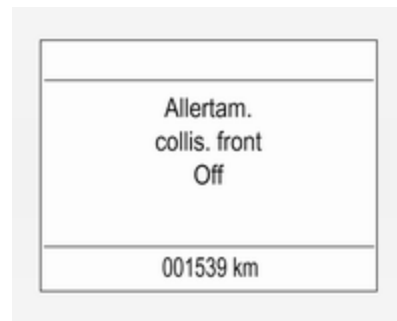

Informazioni generali

Avvertenza

L'allarme collisione anteriore è semplicemente un sistema di avvertimento e non attiva i freni. Se ci si avvicina troppo rapidamente

a un veicolo che precede, non potrebbe dare il tempo necessario per evitare una collisione.

Il conducente è totalmente responsabile dell'osservanza della distanza di sicurezza appropriata a seconda delle condizioni atmosferiche, di traffico, visibilità.

Durante la guida è sempre richiesta la totale attenzione del conducente. Il conducente deve essere sempre pronto a intervenire e attivare i freni.

Limitazioni del sistema

Il sistema è progettato per rilevare solamente veicoli, ma potrebbe rilevare anche altri oggetti.

Nei casi seguenti l'allarme collisione anteriore potrebbe non rilevare un veicolo che precede o le prestazioni del sensore potrebbero essere limitate:

- su strade tortuose
- con visibilità limitata in caso di nebbia, pioggia o neve
- in caso di accumulo di neve, ghiaccio, fanghiglia, fango o sporco sul sensore o di parabrezza danneggiato

Indicazione distanza anteriore

L'indicazione distanza anteriore visualizza la distanza dal veicolo in movimento che precede. La videocamera anteriore sul parabrezza è usata per rilevare la distanza dal veicolo che precede. Si attiva a velocità superiori ai 40 km/h.

Se il sistema rileva un veicolo che precede, la distanza viene indicata in secondi e visualizzata su una pagina del Driver Information Centre ➔ 98. Premere il pulsante **MENU** sulla leva degli indicatori di direzione per selezionare **Menu informazioni veicolo**  e ruotare la manopola di regolazione per selezionare la pagina di indicazione distanza anteriore.



La distanza minima indicata è di 0,5 secondi.

Se non vi è alcun veicolo che precede o se ce n'è uno fuori dai limiti rilevabili, il sistema visualizza due linee: -.- s.

Sistema di ausilio al parcheggio

Sistema di ausilio al parcheggio posteriore

⚠ Avvertenza

La manovra di parcheggio è di totale responsabilità del conducente.

Controllare sempre l'area circostante durante la retromarcia ed utilizzando il sistema di ausilio al parcheggio posteriore.

Con il sistema di ausilio al parcheggio posteriore è più facile parcheggiare, grazie alla possibilità di calcolare la distanza tra il veicolo e gli ostacoli posteriori. Il sistema informa e avvisa il conducente tramite segnalazioni acustiche e indicazioni sul display.

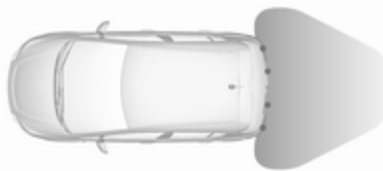

Il sistema è dotato di quattro sensori di parcheggio ad ultrasuoni ubicati nel paraurti posteriore.

Attivazione



Inserendo la retromarcia, il sistema si attiva automaticamente.

Un LED acceso nel pulsante del sistema di ausilio al parcheggio **P**  indica che il sistema è operativo.

Indicazione

Il sistema segnala acusticamente al conducente la presenza di ostacoli potenzialmente pericolosi dietro il veicolo, entro un raggio massimo di 1,5 metri. La frequenza dei segnali

acustici aumenta con l'avvicinarsi del veicolo all'ostacolo. Quando la distanza è inferiore a circa 30 cm, il segnale acustico diventa continuo.

Inoltre, il Driver Information Center (DIC)  98 o il Visualizzatore a colori Info  103, a seconda della versione, visualizza la distanza dagli ostacoli posteriori modificando le linee di distanza.

L'indicazione della distanza può essere inibita da messaggi del veicolo con una priorità maggiore. Dopo aver approvato il messaggio premendo il pulsante **SET/CLR** sulla leva degli indicatori di direzione, il sistema visualizza nuovamente la distanza.

Disattivazione



Il sistema si disattiva automaticamente disinserendo la retromarcia. È inoltre possibile disattivare manualmente il sistema premendo il pulsante del sistema di ausilio al parcheggio **P**▲.

In entrambi i casi, il LED nel pulsante si spegne.

Guasto

In caso di guasto o se il sistema non funziona temporaneamente, per es. a causa di un livello elevato di rumorosità esterna o di altre interferenze, il LED nel pulsante lampeggia per

tre secondi e poi si spegne. La spia **P**▲ si accende nel quadro strumenti ⇨ 94 o viene visualizzato il relativo messaggio nel Driver Information Centre.

Sistema di ausilio al parcheggio anteriore-posteriore

▲ Avvertenza

Il conducente ha la totale responsabilità per la manovra di parcheggio.

Controllare sempre l'area circostante durante la retromarcia o la guida in avanti mentre si utilizza il sistema di ausilio al parcheggio.

Il sistema di ausilio al parcheggio anteriore-posteriore misura la distanza tra il veicolo e gli ostacoli davanti e dietro al veicolo. Il sistema informa e avvisa il conducente tramite segnalazioni acustiche e indicazioni sul display.

Impiega due diverse segnalazioni acustiche per le zone di monitoraggio anteriore e posteriore, ciascuna con una diversa frequenza del tono.

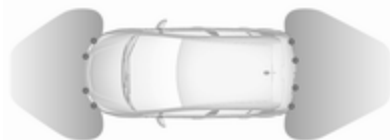

Il sistema è dotato di quattro sensori di parcheggio ad ultrasuoni ubicati nei paraurti posteriore e anteriore.

Se il veicolo è dotato di dispositivo di assistenza al parcheggio avanzato, il sistema è dotato di sei sensori di parcheggio ad ultrasuoni, ognuno collocato nei paraurti posteriore e anteriore.



Veicoli con sistema di ausilio al parcheggio posteriore o anteriore-posteriore sono dotati del pulsante **P**▲.



I veicoli con sistema di ausilio al parcheggio anteriore-posteriore e Dispositivo di assistenza al parcheggio avanzato sono riconoscibili dal pulsante **P**▲.

Dispositivo di assistenza al parcheggio avanzato, vedere sezione successiva.

Attivazione e disattivazione

Quando la retromarcia è inserita, il sistema di ausilio al parcheggio è operativo.

Un LED acceso nel pulsante del sistema di ausilio al parcheggio **P**▲ o **P**▲□ indica che il sistema è operativo.

Inoltre, il sistema di ausilio al parcheggio anteriore può essere attivato a una velocità fino a 11 km/h tramite una breve pressione del relativo pulsante.

Se il pulsante **P**▲ o **P**▲□ viene inserito una volta in un ciclo di accensione, il sistema di ausilio al parcheggio viene disattivato a una velocità superiore a 11 km/h, per essere riattivato se la velocità del veicolo non ha superato i 25 km/h. Se la velocità del veicolo ha

superato i 25 km/h in precedenza, il sistema di ausilio al parcheggio anteriore resta disattivato quando la velocità scende sotto gli 11 km/h.

Quando il sistema viene disattivato, il LED nel pulsante si spegne e il Driver Information Center (DIC) visualizza **Ausilio al parcheggio Off**.

Il sistema si disattiva automaticamente quando la velocità del veicolo supera i 25 km/h.

Indicazione

Il sistema segnala acusticamente al conducente la presenza di ostacoli potenzialmente pericolosi dietro il veicolo, entro un raggio massimo di 1,5 metri e davanti fino a 1,2 metri. A seconda di quale lato del veicolo è più vicino a un ostacolo, si sentiranno le segnalazioni acustiche all'interno del veicolo sul rispettivo lato. La frequenza dei segnali acustici aumenta con l'avvicinarsi del veicolo all'ostacolo. Quando la distanza è inferiore a circa 30 cm, il segnale acustico diventa continuo.

Inoltre, il Driver Information Center (DIC) ↻ 98 o il Visualizzatore a colori Info ↻ 103, a seconda della versione, visualizza la distanza dagli ostacoli posteriori e anteriori modificando le linee di distanza.



Il Driver Information Centre (DIC) ↻ 98 visualizza la distanza dagli ostacoli posteriori e anteriori modificando le linee di distanza.

L'indicazione della distanza può essere inibita da messaggi del veicolo con una priorità maggiore. Dopo aver approvato il messaggio premendo il

pulsante **SET/CLR** sulla leva degli indicatori di direzione, il sistema visualizza nuovamente la distanza.



La distanza con ostacoli viene visualizzata nel Visualizzatore a colori Info mediante zone colorate di fronte o dietro al veicolo ↻ 103.

Guasto

In caso di guasto o se è temporaneamente fuori uso, ad es. a causa di un livello di rumorosità esterna elevato o altre interferenze, apparirà un messaggio a scomparsa nel DIC.

Messaggi del veicolo ↻ 105.

Dispositivo di assistenza al parcheggio avanzato

⚠ Avvertenza

Il conducente si assume la piena responsabilità di accettare lo spazio di parcheggio suggerito dal sistema e le relative manovre.

Controllare sempre l'area circostante in tutte le direzioni quando si utilizza il dispositivo di assistenza al parcheggio avanzato.

Il dispositivo di assistenza al parcheggio avanzato misura uno spazio di parcheggio adatto mentre lo si affianca e sterza automaticamente il veicolo nello spazio di parcheggio parallelo o perpendicolare.

Il Driver Information Centre (DIC) ↻ 98 o, in base alla versione, il Visualizzatore a colori Info ↻ 103 visualizza le istruzioni, supportato dai segnali acustici.

Il conducente deve gestire il pedale dell'acceleratore, del freno e la leva del cambio mentre lo sterzo viene comandato automaticamente dal sistema.

Il dispositivo di assistenza al parcheggio avanzato non può essere attivato in retromarcia.

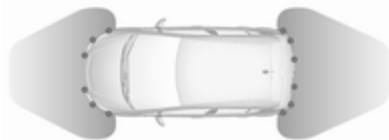

Il dispositivo di assistenza al parcheggio avanzato è sempre abbinato al sistema di ausilio al parcheggio anteriore-posteriore, vedere sezione precedente. I due sistemi condividono gli stessi sensori ubicati sul paraurti anteriore e posteriore.

Pulsante e logica operativa

Il dispositivo di assistenza al parcheggio avanzato e il sistema di ausilio al parcheggio impiegano entrambi lo stesso pulsante di attivazione e disattivazione:

Una breve pressione del pulsante attiva o disattiva il sistema di ausilio al parcheggio.

Una lunga pressione del pulsante (un secondo circa) attiva o disattiva il dispositivo di assistenza al parcheggio avanzato, vedere la descrizione dettagliata sottostante.

La logica del pulsante aziona i sistemi premendo come segue:

- Quando solamente il sistema di ausilio al parcheggio anteriore-posteriore è attivo, una breve pressione del pulsante lo disattiva.
- Quando solamente il sistema di ausilio al parcheggio anteriore-posteriore è attivo, una lunga pressione attiva il dispositivo di assistenza al parcheggio avanzato.

- Se è attivo solo il dispositivo di assistenza al parcheggio avanzato e il sistema si trova in modalità di ricerca parcheggio, una breve pressione attiva il sistema di ausilio al parcheggio anteriore-posteriore.
- Se è attivo solo il dispositivo di assistenza al parcheggio avanzato e il sistema si trova in modalità di guida al parcheggio, una breve pressione disattiva il dispositivo di assistenza al parcheggio avanzato.
- Quando solamente il dispositivo di assistenza al parcheggio avanzato è attivo, una lunga pressione disattiva il dispositivo di assistenza al parcheggio avanzato.
- Se la marcia avanti o la marcia folle è selezionata, una breve pressione del pulsante attiva o disattiva solamente il sistema di ausilio al parcheggio.
- Se la retromarcia è selezionata, una breve pressione attiva o disattiva il sistema di ausilio al parcheggio anteriore e posteriore.

Attivazione



Durante la ricerca di uno spazio di parcheggio, premere a lungo il pulsante  per rendere operativo il sistema.

Il sistema riconosce e memorizza (10 metri per spazi di parcheggio paralleli o sei metri per spazi di parcheggio perpendicolari) anche in modalità Sistema di ausilio al parcheggio. Una lunga pressione del pulsante  attiva il dispositivo di assistenza al parcheggio avanzato per iniziare le manovre di parcheggio.

Il sistema può essere attivato esclusivamente fino a una velocità massima di 30 km/h e cerca uno spazio di parcheggio fino a una velocità massima di 30 km/h.

La distanza massima parallela consentita tra il veicolo e una fila di auto parcheggiate è 1,8 metri per parcheggi paralleli e 2,5 metri per parcheggi perpendicolari.

Funzionamento

Modalità di ricerca dello spazio di parcheggio
Veicoli con indicazione nel Driver Information Center



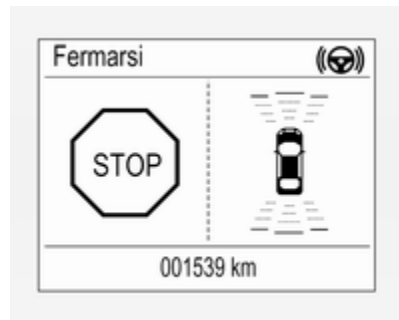

Selezionare un'area di parcheggio parallela o perpendicolare nel Driver Information Centre (DIC) premendo il pulsante **SET/CLR**.



Al rilevamento di uno spazio, il sistema emette una segnalazione visiva nel Driver Information Centre (DIC) e una acustica.

Veicoli con indicazione nel visualizzatore a colori Info



Selezionare un'area di parcheggio parallela o perpendicolare toccando l'icona  o  sul Visualizzatore a colori Info.



Al rilevamento di uno spazio, il sistema emette una segnalazione visiva nel Visualizzatore a colori Info e una acustica.

Se il conducente non ferma il veicolo entro 10 metri per spazi di parcheggio paralleli o sei metri per spazi di parcheggio perpendicolari dopo il suggerimento di uno spazio, il sistema cerca un altro spazio di parcheggio adeguato.

Modalità guida parcheggio

Lo spazio di parcheggio suggerito dal sistema viene accettato se il conducente arresta il veicolo entro 10 metri per spazi di parcheggio pa-

ralleli o entro sei metri per spazi di parcheggio perpendicolari dopo la visualizzazione del messaggio **Fermarsi**. Il sistema calcola le manovre ottimali per effettuare il parcheggio.

Una breve vibrazione del volante dopo aver inserito la retromarcia indica che lo sterzo è gestito dal sistema. Quindi lo sterzo porta automaticamente il veicolo all'interno dello spazio di parcheggio e il conducente riceve istruzioni dettagliate relativamente a frenata, accelerazione e inserimento delle marce. Il conducente deve tenere le mani lontane dal volante.

Fare sempre molta attenzione alle segnalazioni acustiche emesse dal sistema di ausilio al parcheggio anteriore-posteriore. Una segnalazione acustica continua indica che la distanza da un ostacolo è inferiore a circa 30 cm.

Se, per qualsiasi motivo, il conducente deve riprendere il controllo dello sterzo, tenere il volante solo sul bordo esterno. In tal caso, lo sterzo automatico viene disattivato.

Cambio del lato di parcheggio

Il sistema è configurato di default per cercare parcheggi sul lato del passeggero anteriore. Per cercare parcheggi sul lato del conducente, inseguire l'indicatore di direzione lato conducente per la durata della ricerca.

Al disinserimento dell'indicatore di direzione, il sistema riprende la ricerca dei parcheggi sul lato passeggero.

Visualizzazione

Le istruzioni sul display mostrano:

- suggerimenti generali e messaggi di avvertimento
- un'indicazione in caso di velocità superiore a 30 km/h in modalità di ricerca dello spazio di parcheggio o 8 km/h in modalità di guida
- la richiesta di arrestare il veicolo al rilevamento di uno spazio di parcheggio

- la direzione di guida durante le manovre di parcheggio
- la richiesta di cambiare in retromarcia o nella prima marcia
- la richiesta di accelerare o frenare
- per alcune di queste istruzioni il Driver Information Center visualizza una barra di avanzamento (DIC)
- la riuscita delle manovre di parcheggio tramite un simbolo "pop-up" e una segnalazione acustica
- l'annullamento delle manovre di parcheggio

Visualizzazione delle priorità

L'indicazione del dispositivo di assistenza al parcheggio avanzato sul DIC può essere inibita da messaggi del veicolo con una priorità superiore. Dopo aver approvato il messaggio tramite la pressione del pulsante **SET/CLR** sulla leva degli indicatori di direzione, le istruzioni del dispositivo di assistenza al parcheggio avanzato sono nuovamente visualizzate ed è possibile proseguire con le manovre di parcheggio.

Disattivazione

Il sistema viene disattivato se:

- il pulsante  viene premuto a lungo
- le manovre di parcheggio sono portate a termine con successo
- il veicolo marcia a una velocità superiore a 30 km/h durante la ricerca di un parcheggio
- il veicolo marcia a una velocità superiore a 8 km/h in modalità guida parcheggio
- il conducente aziona il volante
- se si supera il numero massimo di cambi marcia: otto cicli in caso di parcheggio parallelo e cinque cicli in caso di parcheggio perpendicolare
- disinserendo l'accensione

La disattivazione eseguita dal conducente o dal sistema durante la manovra viene segnalata dall'indicazione **Parcheggio disattivato** sul visualizzatore. Inoltre, verrà emesso anche un segnale acustico.

Guasto

Un messaggio appare quando:

- il sistema è difettoso
- il conducente non porta a termine con successo le manovre di parcheggio
- il sistema non è funzionante
- uno dei motivi di disattivazione sopra descritti trova applicazione

Se un oggetto viene rilevato durante le istruzioni di parcheggio, **Fermarsi** viene visualizzato sul display. La rimozione dell'oggetto in questione consentirà di proseguire le manovre di parcheggio. Se l'oggetto non viene rimosso, il sistema viene disattivato. Una pressione lunga del pulsante  attiva il sistema e la ricerca di un nuovo spazio di parcheggio.

Note di base sui sistemi di ausilio al parcheggio

Avvertenza

In determinate circostanze, il sistema potrebbe non rilevare gli ostacoli a causa di superfici riflettenti di oggetti o capi di abbigliamento o di fonti esterne di rumore.

Prestare particolare attenzione agli ostacoli bassi che potrebbero danneggiare la parte inferiore del paraurti.

Attenzione

Il sistema può non funzionare correttamente se i sensori sono coperti, per esempio, da neve o ghiaccio.

Il sistema di ausilio al parcheggio può non funzionare correttamente a causa di carichi pesanti.

Se ci sono veicoli alti nelle vicinanze (ad esempio fuoristrada, furgoni, ecc.) valgono condizioni

particolari. Non è possibile garantire il rilevamento di oggetti e l'indicazione corretta della distanza nella parte superiore di questi veicoli.

Il sistema potrebbe non rilevare oggetti con una sezione trasversale di riverbero molto piccola, come oggetti stretti o di materiale morbido.

I sistemi di ausilio al parcheggio non rilevano oggetti al di fuori del raggio di rilevamento.

Avviso

È possibile che il sensore rilevi un oggetto non esistente a causa di un'interferenza eco di un rumore acustico esterno o di disallineamenti meccanici (è possibile che sporadicamente si verifichino falsi avvertimenti).

Controllare che la targa anteriore sia correttamente montata (senza flessioni e senza spazi rispetto al lato destro e sinistro del paraurti) e che i sensori siano saldamente in posizione.



Il sistema avanzato di ausilio al parcheggio potrebbe non rilevare eventuali variazioni dello spazio di parcheggio dopo aver iniziato le manovre. Il sistema potrebbe identificare quale spazio di parcheggio un ingresso, un passaggio, un cortile o persino un incrocio. Dopo aver selezionato la retromarcia, il sistema inizierà una manovra di parcheggio. Verificare la disponibilità dello spazio di parcheggio suggerito.

Le irregolarità superficiali, per es. le aree di costruzione, non sono rilevate dal sistema. Il conducente accetta la responsabilità.

Avviso

Se si innesta una marcia in avanti e si supera una certa velocità, il sistema di ausilio al parcheggio posteriore si disattiverà quando il sistema di trasporto posteriore viene esteso.

Se si inserisce prima la retromarcia, il sistema di ausilio al parcheggio riattiverà il sistema di trasporto posteriore emettendo un segnale acu-

stico. Premere il pulsante **P**  o  brevemente per disattivare il sistema di ausilio al parcheggio.

Avviso

Una volta prodotto, il sistema deve essere tarato. Per una guida al parcheggio ottimale è necessaria una distanza di guida di almeno 10 km, compresa una serie di curve.

Allarme angolo morto laterale

Il sistema di allarme angolo morto laterale rileva e segnala oggetti su entrambi i lati del veicolo, entro una certa zona "di angolo morto". Il sistema avvisa visivamente in ogni specchio esterno quando si rilevano oggetti che non potrebbero essere visibili negli specchietti interni ed esterni.

L'allarme angolo morto laterale usa alcuni sensori del dispositivo di assistenza al parcheggio avanzato ubicati nel parabrezza anteriore e posteriore su entrambi i lati del veicolo.



Avvertenza

L'allarme dell'angolo morto laterale non sostituisce la visione del conducente.

Il sistema non rileva:

- veicoli fuori dalle zone dell'angolo morto laterale in avvicinamento rapido
- pedoni, ciclisti o animali

Prima di cambiare corsia, controllare sempre tutti gli specchietti, guardarsi alle spalle e utilizzare l'indicatore di direzione.

Quando il sistema rileva un veicolo nella zona di angolo morto laterale durante la marcia in avanti, sia che il veicolo stia effettuando un sorpasso o sia sorpassato, un simbolo giallo  si accende nello specchio esterno sul lato interessato. Se il conducente attiva un indicatore di direzione, il simbolo  comincia a lampeggiare in giallo per avvisare di non cambiare corsia.



L'allarme angolo morto laterale è attivo a velocità comprese tra 10 km/h e 140 km/h. Velocità superiori ai 140 km/h disattivano il sistema, come segnalato dal simbolo luminoso A^{B} su entrambi gli specchietti esterni. Riducendo di nuovo la velocità i simboli luminosi si spegneranno. Se un veicolo viene quindi rilevato nella zona di angolo morto, i simboli di avvertimento A^{B} si illumineranno come consueto sul lato interessato.

All'accensione del motore, entrambi i display degli specchietti esterni si accendono brevemente per indicare che il sistema è operativo.

Il sistema può essere attivato o disattivato nel Visualizzatore Info, Personalizzazione del veicolo ↻ 109.

Il Driver Information Centre visualizzerà un messaggio di conferma della disattivazione.

Zone di rilevamento

Le zone di rilevamento iniziano sul paraurti posteriore e si estendono di circa tre metri verso il retro e i lati.

L'altezza della zona è compresa tra circa 0,5 metri e due metri dal suolo.

L'allarme angolo morto laterale è concepito per ignorare oggetti fissi, come ad es. guardrail, piloni, cordoli, pareti e traverse. I veicoli parcheggiati o i veicoli provenienti in senso contrario non vengono rilevati.

Guasto

È possibile che in alcune circostanze l'allarme non effettui alcuna segnalazione; tali possibilità aumentano in caso di pioggia.

L'allarme angolo morto laterale non funziona se gli angoli destro e sinistro del paraurti posteriore sono coperti

da fango, sporco, neve, ghiaccio, fanghiglia o in caso di temporale. Istruzioni per la pulizia ↻ 233.

In caso di guasto del sistema o malfunzionamento causato da problemi temporanei, il Driver Information Center visualizza un messaggio. Rivolgersi ad un'officina.

Videocamera posteriore

La videocamera posteriore aiuta il conducente durante le manovre in retromarcia visualizzando l'area posteriore al veicolo.

Le immagini della videocamera sono visualizzate sul Visualizzatore a colori Info.

⚠ Avvertenza

La videocamera posteriore non sostituisce la visione del conducente. Ricordare che gli oggetti al

di fuori del campo visivo della videocamera e dei sensori del dispositivo di assistenza al parcheggio avanzato, per es. sotto il paraurti o sotto il veicolo, non sono visualizzati.

Non andare in retromarcia guardando esclusivamente il Visualizzatore Info e controllare la zona retrostante e attorno al veicolo prima di effettuare la retromarcia.

Attivazione

La videocamera posteriore viene automaticamente attivata all'inserimento della retromarcia.

Funzionamento



La videocamera è montata tra le luci della targa e ha un angolo visivo di 130°.

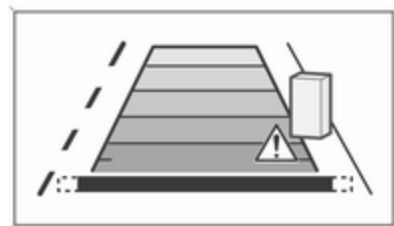

L'area visualizzata dalla videocamera è limitata. La distanza dell'immagine visualizzata non corrisponde alla distanza effettiva.

Simboli di avvertimento

I simboli di avvertimento sono indicati come triangoli \triangle sull'immagine e indicano ostacoli rilevati dai sensori posteriori del dispositivo di assistenza al parcheggio avanzato.

Impostazioni display

La luminosità e il contrasto possono essere impostati dando dei colpetti sul display a sfioro quando la videocamera posteriore è attiva.

Disattivazione

La videocamera viene disattivata al superamento di una certa velocità di marcia avanti o se la retromarcia non viene inserita entro circa 10 secondi. L'attivazione o la disattivazione delle linee guida visive e i simboli di allarme possono essere modificati nel menù Impostazioni nel Display Info. Personalizzazione del veicolo ↪ 109.

Guasto

I messaggi di guasto vengono visualizzati con un  nella riga superiore del Visualizzatore Info.

La videocamera posteriore potrebbe non funzionare correttamente se:

- l'ambiente circostante è buio
- il fascio di luce del sole o dei fari colpisce direttamente la lente della videocamera
- la lente della videocamera è coperta da ghiaccio, neve, fango o altro materiale estraneo. Pulire la lente con acqua e asciugare con un panno morbido

- il veicolo è stato tamponato
- si verificano variazioni di temperatura estreme

Dispositivo di assistenza segnaletica stradale

Funzionamento

Il sistema del dispositivo di assistenza segnaletica stradale rileva i segnali stradali stessi per mezzo di una videocamera anteriore e li visualizza sul Driver Information Centre (DIC).



I segnali stradali rilevati sono:

Segnali stradali di limite di velocità e di divieto di sorpasso

- limite di velocità
- divieto di sorpasso
- termine di limite di velocità
- termine del divieto di sorpasso

Segnali stradali

Inizio e fine di:

- autostrade
- strade statali
- strade a traffico limitato

Segnali supplementari

- informazioni aggiuntive ai segnali stradali
- limitazioni di traino di un rimorchio
- costrizioni del trattore
- segnalazione di fondo bagnato
- segnalazione di fondo ghiacciato
- frecce direzionali

Le segnalazioni relative ai limiti di velocità e i segnali di divieto di sorpasso sono visualizzati nel DIC fino al segnale di limite di velocità successivo

o fino al rilevamento della fine del limite di velocità o fino alla sospensione di un determinato segnale.



L'indicazione di più segnali sul display è possibile.



Un punto esclamativo in un riquadro indica che è stato rilevato un altro segnale che il sistema non è in grado di riconoscere.

Il sistema è attivo fino ad una velocità di 200 km/h in base alle condizioni d'illuminazione.

Appena la velocità scende al di sotto dei 55 km/h, il display si azzerava e il contenuto della pagina dei segnali stradali viene cancellato, ad es. quando si entra in una zona urbana. Il display visualizzerà la successiva indicazione di velocità rilevata.

Visualizzazione



I segnali stradali sono visualizzati sulla pagina **Rilevamento dei segnali stradali** nel Driver Information Center. Scegliere **Veicolo** mediante il tasto del menu e selezionare la voce

Rilevamento dei segnali stradali con la manopola sulla leva dell'indicatore di direzione ⇨ 98.

Se si torna alla pagina **Rilevamento dei segnali stradali** dopo aver selezionato un'altra funzione nel menu del Driver Information Centre, il display visualizzerà l'ultimo segnale stradale rilevato.

Funzione di allarme

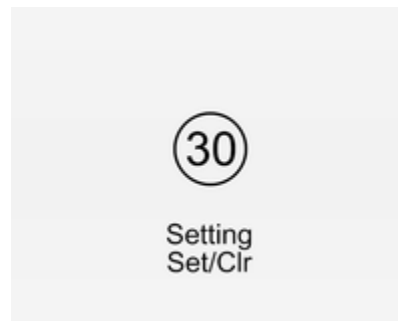

Una volta attivato, il limite di velocità e i segnali di divieto di sorpasso vengono visualizzati come allarmi pop-up nel DIC.



La funzione di allarme può essere attivata o disattivata nel menù impostazioni della pagina dell'assistente ai segnali stradali premendo il pulsante **SET/CLR** sulla leva degli indicatori di direzione.



Una volta visualizzata la pagina d'impostazione, selezionare **Avvisi ON** per disattivare l'allarme pop-up. Disattivare selezionando **Avvisi OFF**. Quando si inserisce l'accensione, viene disattivata la funzione di allarme.

L'allarme a scomparsa sarà visualizzato per circa otto secondi sul DIC.

Reimpostazione sistema

Il contenuto della memoria dei segnali stradali può essere cancellato nel menù impostazioni della pagina del Dispositivo di assistenza segnaletica stradale premendo il pulsante

SET/CLR sulla leva degli indicatori di direzione. Selezionare e confermare **Reimposta** per cancellare i dati dal sistema del dispositivo di assistenza segnaletica stradale. A reimpostazione riuscita, si sentirà un cicalino e il simbolo seguente verrà indicato fino al rilevamento del successivo segnale stradale.



In alcuni casi i dati del dispositivo di assistenza segnaletica stradale vengono cancellati automaticamente dal sistema.

Guasto

Il sistema di assistenza per i segnali stradali potrebbe non funzionare correttamente se:

- La zona del parabrezza dove si trova la videocamera anteriore non è pulita.
- I segnali stradali sono totalmente o parzialmente coperti o difficili da vedere.
- Le condizioni atmosferiche sono sfavorevoli, ad esempio in caso di pioggia battente, neve, raggi solari diretti oppure ombra. In tal caso, **Rilev. segn. str. mancante per condiz. meteo** verrà visualizzato sul display.
- I segnali stradali non sono montati correttamente o sono danneggiati.
- I segnali stradali non sono conformi alla Convenzione di Vienna sui segnali stradali (Wiener Übereinkommen über Straßenverkehrszeichen).

Attenzione

Scopo del sistema è quello di aiutare il conducente a riconoscere alcuni segnali stradali quando guida ad una velocità compresa in un intervallo definito. Non ignorare i segnali stradali non visualizzati dal sistema.

Il sistema non riconosce gli eventuali segnali stradali diversi da quelli convenzionali che possono segnalare l'inizio o il termine di un limite di velocità.

Quando si guida, non lasciarsi tentare dalla funzionalità di questa dotazione speciale.

Adeguare sempre la velocità alle condizioni della strada.

I sistemi di assistenza del conducente non sollevano il conducente dalla totale responsabilità per l'utilizzo del veicolo.

Avvisatore di cambio accidentale della corsia di marcia

L'avvisatore del cambio accidentale della corsia di marcia rileva la segnaletica orizzontale di corsia di marcia tramite una videocamera anteriore. Il sistema rileva i cambi di corsia e informa il conducente in caso di cambio di corsia accidentale mediante segnalazioni visive e acustiche.



I criteri di rilevamento di un cambio di corsia accidentale sono:

- indicatori di direzione non funzionanti
- pedale del freno non attivato
- pedale dell'acceleratore non premuto attivamente o nessuna accelerazione
- nessuna sterzata attiva

Se il conducente sta compiendo tali azioni non verrà emessa nessuna segnalazione.

Attivazione



Attivare l'avvisatore di cambio accidentale della corsia di marcia premendo . Quando il sistema è inserito il LED del pulsante si accende. Quando la spia  nel quadro strumenti si accende di colore verde, il sistema è pronto a entrare in funzione. Il sistema funziona solo a una velocità di marcia superiore a 56 km/h e in presenza di segnalazioni orizzontali di corsia.

Se il sistema rileva un cambio di corsia accidentale, la spia  lampeggia in giallo. Contemporaneamente viene emessa una segnalazione acustica.



Disattivazione

Il sistema si disattiva premendo il pulsante  e il LED nel pulsante si spegne.

A velocità inferiori a 56 km/h, il sistema non è attivabile.

Guasto

L'avvisatore di cambio accidentale della corsia potrebbe non funzionare correttamente se:

- Il parabrezza è sporco.
- Le condizioni atmosferiche sono sfavorevoli, ad esempio in caso di pioggia battente, neve, raggi solari diretti oppure ombra.

Il sistema non può funzionare quando non viene rilevata nessuna linea di demarcazione delle corsie di marcia.

Carburante

Carburante per motori a benzina

Utilizzare esclusivamente carburante senza piombo conforme alla norma europea EN 228 o E DIN 51626-1 o equivalente.

Il vostro motore è in grado di girare con carburante E10 che soddisfa questi standard. Il carburante E10 contiene fino al 10 % di bioetanolo.

Usare benzina con il numero di ottano consigliato ⇨ 245. L'uso di benzina con un numero di ottano troppo basso può ridurre la coppia e la potenza del motore e aumentare leggermente il consumo di carburante.

Attenzione

Non utilizzare carburante o additivi per carburante che contengono composti metallici, come additivi a base di manganese, in quanto possono danneggiare il motore.

Attenzione

L'utilizzo di carburante non conforme alla norma EN 228 o alla norma E DIN 51626-1 può causare depositi o danni al motore, nonché influire sulla vostra garanzia.

Attenzione

L'uso di benzina con un numero di ottano troppo basso può provocare combustione incontrollata e danni al motore.

Carburante per motori diesel

Utilizzare solo carburante diesel conforme alla norma EN 590.

Nei paesi non appartenenti all'Unione Europea utilizzare carburante Euro-Diesel con concentrazione di zolfo inferiore a 50 ppm.

Attenzione

L'utilizzo di carburante non conforme a EN 590 o a normative analoghe può causare perdite di potenza, maggiore usura o danni al motore, nonché influire sulla vostra garanzia.

Evitare di utilizzare gasolio marino o per riscaldamento, Aquazole e analoghe emulsioni gasolio-acqua. Il gasolio non deve essere diluito con carburante per motori a benzina.

Rifornimento



⚠ Pericolo

Prima di fare rifornimento, spegnere il motore e qualsiasi sistema di riscaldamento esterno dotato di camere di combustione. Spegnere tutti i telefoni cellulari.

Osservare le istruzioni per l'uso e per la sicurezza della stazione dove si fa rifornimento.

⚠ Pericolo

Il carburante è infiammabile ed esplosivo. Vietato fumare. Evitare fiamme aperte o scintille.

Se si sente odore di carburante nel veicolo, rivolgersi immediatamente a un'officina per risolvere il problema.

Attenzione

In caso di rifornimento con carburante sbagliato, non accendere il quadro.

Lo sportellino del carburante si trova sul lato posteriore destro del veicolo.



Lo sportellino del carburante può essere aperto solo se il veicolo è sbloccato. Aprire sportellino del carburante premendo sullo sportellino stesso.

Per aprire, ruotare lentamente il tappo verso sinistra.



Il tappo del serbatoio del carburante può essere posato sull'apposita staffa presente sullo sportellino del carburante.

Per effettuare il rifornimento, inserire completamente la pompa del carburante e azionarla.

Dopo l'arresto automatico, è possibile effettuare il rabbocco con massimo due dosi di carburante.

Attenzione

Asciugare immediatamente il carburante eventualmente fuoriuscito.

Per chiudere, ruotare il tappo del serbatoio del carburante verso destra fino a sentire uno scatto.

Chiudere lo sportellino e bloccarlo.

Tappo del serbatoio del carburante

Utilizzare esclusivamente tappi originali.

I veicoli con motore diesel sono dotati di tappi del serbatoio del carburante speciali.

Consumo di carburante - Emissioni di CO₂

Il consumo di carburante (combinato) del modello Opel Corsa è compreso tra 6,0 e 3,2 l/100 km.

Le emissioni di CO₂ (combinato) vanno dai 140 ai 85 g/km.

Per i valori specifici per il proprio veicolo fare riferimento al Certificato di conformità EEC fornito con il veicolo o ad altri documenti di registrazione nazionale.

Informazioni generali

Le cifre del consumo di carburante ufficiale e dell'emissione di CO₂ calcolate si riferiscono al modello base europeo con equipaggiamento standard.

I dati di consumo del carburante e i dati delle emissioni di CO₂ sono determinati in base alla normativa R (CE) n. 715/2007 (nella versione più recente rispettivamente applicabile), prendendo in considerazione il peso del veicolo in ordine di marcia, come specificato dalla normativa.

Le cifre vengono fornite solo a scopo di confronto tra diverse varianti di veicoli e non devono essere prese a garanzia dell'effettivo consumo di carburante di un particolare veicolo.

Eventuale equipaggiamento aggiuntivo può dar luogo a risultati lievemente superiori rispetto al consumo dichiarato e alle cifre di CO₂. Il consumo di carburante dipende inoltre dallo stile di guida personale e dalle condizioni della strada e del traffico.

Gancio traino

Informazioni generali

Utilizzare esclusivamente dispositivi di traino omologati per il veicolo in questione. Per l'installazione dei dispositivi di traino, rivolgersi ad un'officina. L'operazione potrebbe richiedere modifiche a carico del sistema di raffreddamento, degli scudi termici e di altre apparecchiature.

Installando il dispositivo di traino si potrebbe coprire l'occhiello di traino. In questo caso utilizzare il gancio di traino. Tenere sempre il gancio di traino nel veicolo.

Consigli per la guida e per il traino

Prima di collegare un rimorchio lubrificare il gancio di traino. Non farlo però se, per ridurre gli sbandamenti del rimorchio, si utilizza uno stabilizzatore che agisce sul gancio di traino.

Nel caso di rimorchi con ridotta stabilità direzionale e roulotte con una massa complessiva ammessa a

pieno carico superiore a 1000 kg, non si deve superare la velocità di 80 km/ora; è consigliabile l'uso di uno stabilizzatore.

Se il rimorchio inizia a sbandare, guidare più lentamente, non cercare di correggere lo sterzo e se necessario frenare in modo deciso.

In discesa viaggiare con la stessa marcia che si userebbe in salita e a velocità simile.

Regolare la pressione dei pneumatici al valore specificato per il pieno carico ⇨ 252.

Traino di un rimorchio

Carichi trainabili

I carichi trainabili ammessi sono valori massimi che dipendono dal veicolo e dal motore e che non devono essere superati. Il carico trainabile effettivo è dato dalla differenza tra la reale massa a pieno carico del rimorchio e il reale carico del giunto di accoppiamento con il rimorchio agganciato.

I carichi trainabili ammessi sono specificati nella documentazione del veicolo. In generale sono validi per pendenze fino a max. 12 %

I carichi trainabili ammessi si applicano fino alla pendenza specificata e fino ad un'altitudine di 1000 metri sul livello del mare. Con l'aumentare dell'altitudine la potenza del motore diminuisce a causa della maggiore rarefazione dell'aria, riducendo così la capacità di procedere in salita. Per questo anche la massa lorda consentita della combinazione (veicolo + rimorchio) diminuisce del 10 % per ogni 1000 metri di aumento dell'altitudine. Non è necessario invece ridurre il peso complessivo con rimorchio per viaggiare su pendenze leggere (inferiori all'8 %, come ad esempio in autostrada).

La massa lorda consentita della combinazione non deve essere superata. Questo peso è specificato sulla targhetta di identificazione ⇨ 241.

Carico verticale sul punto di aggancio

Il carico verticale sul punto di aggancio è il carico esercitato dal rimorchio sul gancio di traino. Può essere modificato variando la distribuzione del peso caricato sul rimorchio.

Il carico verticale massimo ammesso (55 kg) è specificato sulla targhetta di identificazione del dispositivo di traino e nella documentazione del veicolo. Cercare sempre di ottenere il carico massimo, in particolare nel caso di rimorchi pesanti. Il carico verticale sul punto di aggancio non dovrebbe mai essere inferiore a 25 kg.

Carico sull'asse posteriore

Quando il rimorchio è agganciato e il veicolo trainante è a pieno carico, il carico ammesso sull'asse posteriore (vedere la targhetta di identificazione o la documentazione del veicolo) delle autovetture può essere superato di 70 kg per i veicoli a 5 porte e di 60 kg per i veicoli a 3 porte, e la massa complessiva a pieno carico di 55 kg.

Se si supera il carico ammesso sull'asse posteriore, la velocità massima consentita è di 100 km/h. Se le normative nazionali prevedono una velocità massima per la marcia con rimorchio, è necessario rispettarle.

Dispositivi di traino

Attenzione
Quando si viaggia senza rimorchio, rimuovere il gancio di traino.

Riporre il gancio di traino

Il gancio di traino si ripone in una borsa che si trova nel vano della ruota di scorta e fissato agli occhielli del vano bagagli.



Quando si inserisce, montare il cappuccio protettivo sulla manopola girevole con la chiave.

Montaggio del gancio di traino

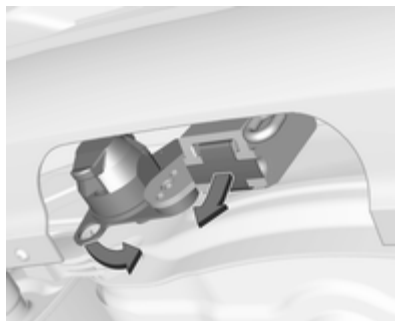

Sganciare e ripiegare in basso il giunto di accoppiamento. Rimuovere il tappo di chiusura dall'apertura per il gancio di traino e riporlo.

Verifica del serraggio della barra del gancio di traino

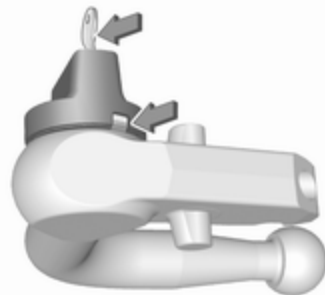

- La manopola girevole si trova sul gancio di traino.
- Il segno verde sulla manopola girevole non è visibile.
- Il perno di fermo in cima al gancio di traino è rivolto verso l'interno.
- La chiave è nella serratura.

In alternativa, il gancio di traino deve essere tensionato prima di inserirlo nell'alloggiamento dell'accoppiamento:

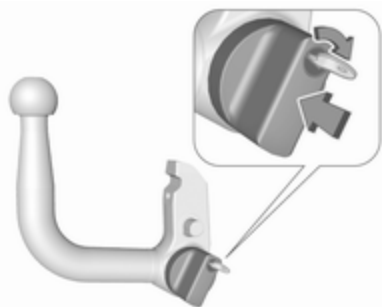

- Inserire la chiave nella serratura e sbloccare il gancio di traino.
- Premere la manopola girevole sul gancio di traino e ruotare verso destra premendo contemporaneamente verso il basso fino a quando si blocca. La chiave rimane nella serratura.

Inserimento del gancio di traino

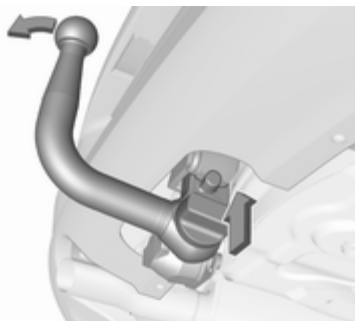

Inserire il gancio di traino serrato nell'apertura e spingere con forza verso l'alto facendolo bloccare in posizione udendone lo scatto.

La manopola girevole scatta indietro nella posizione originale poggiando direttamente sul gancio di traino.

⚠ Avvertenza

Non toccare la manopola girevole durante l'inserimento.

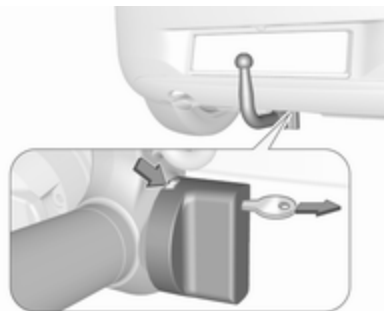

Il segno verde sulla manopola girevole è visibile.

Bloccare il gancio di traino e togliere la chiave.

Occhiello per il cavo di sicurezza

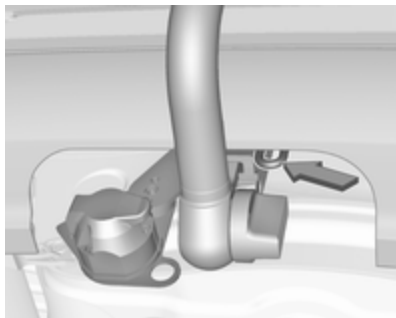

Fissare il cavo di sicurezza all'occhiello.

Verifica della corretta installazione del gancio di traino

- Il segno verde sulla manopola girevole è visibile.
- La manopola girevole deve poggiare direttamente sul gancio di traino e non deve rimanere spazio libero tra i due elementi.

- Il gancio di traino deve essere saldamente innestato nell'apertura.
- Il gancio di traino deve essere bloccato e la chiave deve essere rimossa.

⚠ Avvertenza

Il traino di un rimorchio è consentito solo con il gancio di traino installato correttamente. Se il gancio di traino non si innesta correttamente, rivolgersi ad un'officina.

Rimozione del gancio di traino

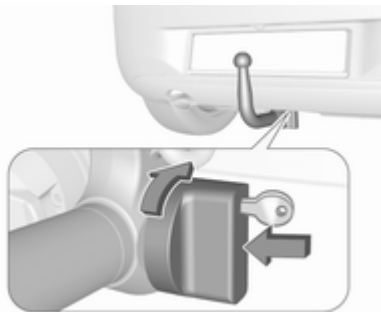

Inserire la chiave nella serratura e sbloccare il gancio di traino.

Premere la manopola girevole sul gancio di traino e ruotare verso destra premendo contemporaneamente verso il basso fino a quando si blocca. Estrarre il gancio di traino tirandolo verso il basso.

Inserire il tappo di chiusura nell'apertura del gancio di traino. Ripiegare il giunto di accoppiamento.

Controllo della stabilità per il traino

Se il sistema rileva movimento di sbandamento, viene ridotta la potenza del motore e il complessivo veicolo/rimorchio viene frenato selettivamente finché lo sbandamento non cessa. Durante il funzionamento del sistema, mantenere il volante il più possibile fermo.

Il controllo della stabilità per il traino (TSA) è una funzione del Controllo elettronico della stabilità ⇨ 155.

Cura del veicolo

Informazioni generali	188
Controlli del veicolo	189
Sostituzione delle lampadine	197
Impianto elettrico	205
Attrezzi per il veicolo	210
Ruote e pneumatici	211
Avviamento di emergenza	229
Traino	231
Cura delle parti esterne e interne	233

Informazioni generali

Accessori e modifiche alla vettura

Consigliamo l'uso di ricambi e accessori originali e componenti omologati realizzati appositamente per il veicolo in questione. Non possiamo fornire alcuna garanzia sull'affidabilità di altri prodotti, anche se omologati a norma o approvati in altro modo.

Non apportare modifiche all'impianto elettrico, come ad esempio cambiamenti alle centraline elettroniche (chip tuning).

Attenzione

Quando si trasporta il veicolo su un treno o su un veicolo per il recupero, i paraschizzi potrebbero subire danni.

Rimessaggio del veicolo

Rimessaggio prolungato

Se il veicolo deve essere parcheggiato per diversi mesi:

- Lavare e incerare il veicolo.
- Far controllare la cera protettiva del vano motore e del sottoscocca.
- Pulire e proteggere opportunamente le tenute in gomma.
- Riempire il serbatoio completamente.
- Cambiare l'olio motore.
- Scaricare il serbatoio del liquido di lavaggio.
- Controllare l'antigelo del liquido di raffreddamento ed anticorrosione.
- Regolare la pressione dei pneumatici al valore specificato per il pieno carico.
- Parcheggiare il veicolo in un luogo asciutto e ben ventilato. Innestare la prima o la retromarcia, oppure portare la leva selettiva in **P**. Impedire che il veicolo si possa spostare.

- Non azionare il freno di stazionamento.
- Aprire il cofano, chiudere tutte le portiere e bloccare il veicolo.
- Scollegare il morsetto dal terminale negativo della batteria del veicolo. Assicurarsi di disattivare tutti i sistemi, come ad esempio l'impianto di allarme antifurto.

Rimessa in funzione

Se il veicolo deve essere rimesso in funzione:

- Collegare il morsetto al terminale negativo della batteria del veicolo. Attivare l'elettronica degli alzacristalli elettrici.
- Controllare la pressione dei pneumatici.
- Riempire il serbatoio del liquido di lavaggio.
- Controllare il livello dell'olio motore.
- Controllare il livello del liquido di raffreddamento.
- Se necessario rimontare la targa.

Demolizione dei veicoli

Le informazioni sui centri di demolizione e sul riciclaggio dei veicoli da rottamare sono disponibili sul nostro sito web. Affidare questi lavori solo ad un centro di riciclaggio autorizzato.

I veicoli a gas devono essere riciclati da un centro autorizzato per lo smaltimento di questo tipo di veicoli.

Controlli del veicolo

Esecuzione dei lavori

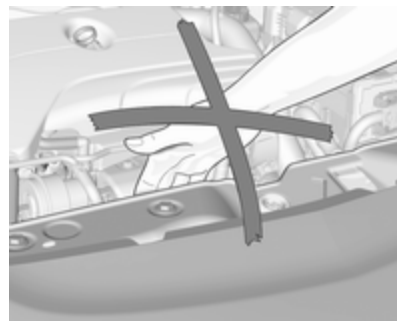

⚠ Avvertenza

Eseguire i controlli nel vano motore solo con l'accensione disinnescata.

La ventola di raffreddamento può entrare in funzione anche con l'accensione disinnescata.

⚠ Pericolo

L'impianto di accensione e i fari allo xeno usano tensioni molto elevate. Non toccare.

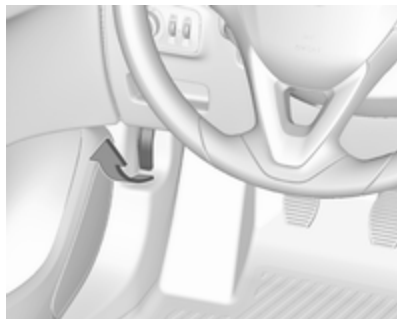
Cofano**Apertura**

Tirare la leva di sblocco e riportarla alla posizione originale.



Premere la chiusura di sicurezza verso l'alto e aprire il cofano.

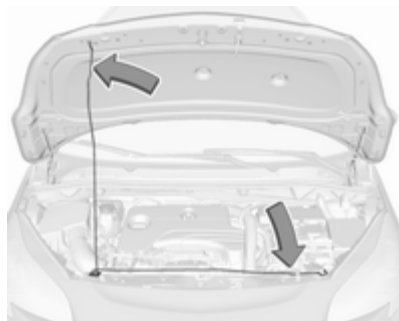

Fissare il supporto del cofano.

Se il cofano viene aperto durante un Autostop, il motore si riavvia automaticamente per motivi di sicurezza.

Chiusura

Prima di chiudere il cofano, posizionare il supporto nella sua sede.

Abbassare il cofano e lasciarlo cadere nell'aggancio da un'altezza bassa (20-25 cm). Controllare che il cofano sia chiuso.

Attenzione

Non premere il cofano nell'aggancio per evitare ammaccature.

Olio motore

Controllare manualmente il livello dell'olio motore a intervalli regolari, per prevenire eventuali danni al motore. Verificare che sia utilizzato l'olio motore corretto. Liquidi e lubrificanti raccomandati ⇨ 238.

Il controllo va effettuato con il veicolo su una superficie piana. Il motore deve essere a temperatura di esercizio e deve essere stato spento per almeno cinque minuti.

Estrarre l'astina di livello, pulirla e inserirla fino all'arresto sull'impugnatura, quindi estrarla e controllare il livello dell'olio motore.

Inserire l'astina di livello fino all'arresto sull'impugnatura e ruotarla di mezzo giro.

Le astine di livello variano a seconda del tipo di motore.

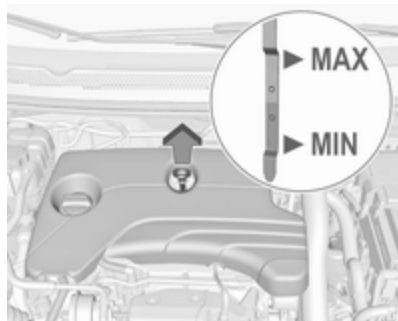

Rabboccare se il livello dell'olio motore è sceso sotto il segno **MIN**.

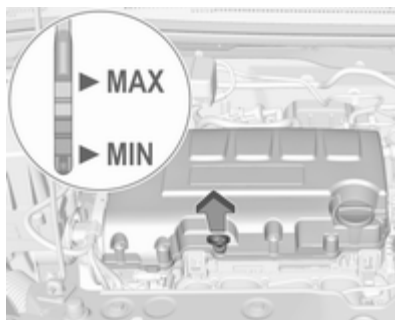

Consigliamo di utilizzare lo stesso grado di olio motore impiegato nell'ultima sostituzione.

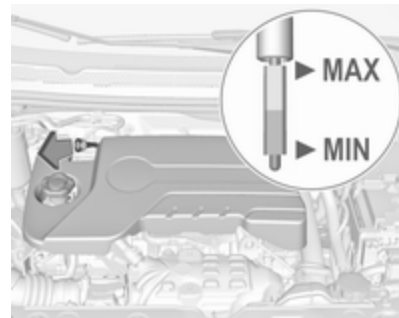

Il livello dell'olio motore non deve superare il segno **MAX** sull'astina di livello.

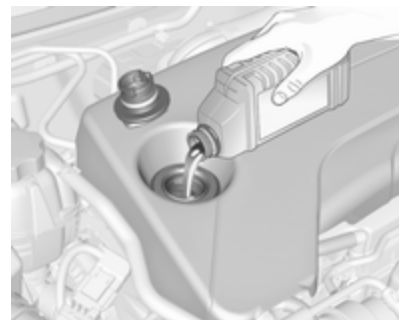

Attenzione

In caso di riempimento eccessivo, scaricare o aspirare l'olio in eccesso.

Capacità ⇨ 251, qualità/viscosità dell'olio motore ⇨ 238.

Inserire correttamente il tappo e serrarlo.

Liquido di raffreddamento del motore

Il liquido di raffreddamento del motore protegge dal gelo fino a ca. -28 °C. Nei paesi settentrionali, caratterizzati da temperature molto basse, il liquido di raffreddamento messo in fabbrica protegge dal gelo fino a -37 °C circa.

Attenzione

Utilizzare solo antigelo approvato.

Livello del liquido di raffreddamento**Attenzione**

Un livello troppo basso del liquido di raffreddamento può causare danni al motore.

Si utilizzano diversi serbatoi per liquido refrigerante in base al tipo di motore.

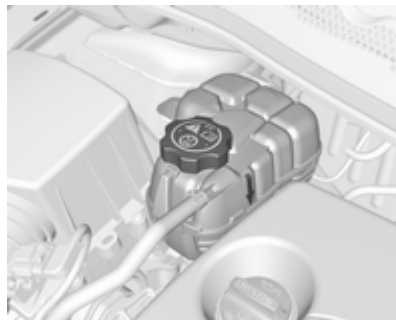

Quando il sistema di raffreddamento è freddo, il livello del liquido di raffreddamento dovrebbe essere al di sopra della tacca di riempimento.

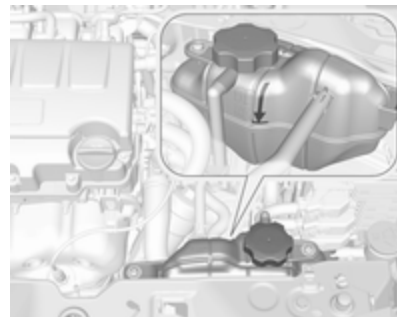

Rabboccare se il livello è basso.

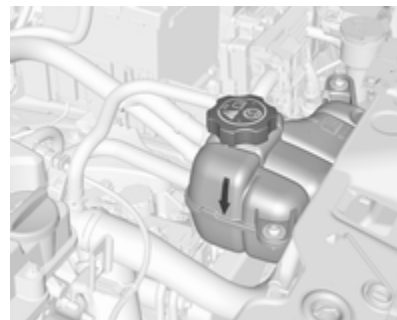

⚠Avvertenza

Lasciar raffreddare il motore prima di aprire il tappo. Aprire il tappo con cautela, lasciando fuoriuscire lentamente la pressione.

Per il rabbocco usare una miscela 1:1 di liquido refrigerante concentrato e acqua di rubinetto. Se non c'è liquido refrigerante concentrato disponibile, usare solo l'acqua di rubinetto. Chiudere il tappo e serrarlo saldamente. Rivolgersi ad un'officina per far controllare la concentrazione dell'antigelo e riparare la causa della perdita del liquido refrigerante.

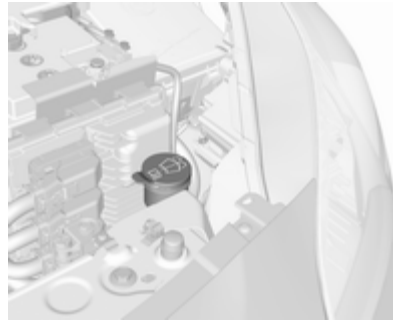
Liquido di lavaggio

Riempire con acqua pulita miscelata con la giusta quantità di soluzione detergente per cristalli contenente anti-gelo.

Attenzione

Solo un liquido di lavaggio con una concentrazione sufficiente di anti-gelo fornisce una protezione alle basse temperature o in caso di calo improvviso delle stesse.

Freni

Nel caso di uno spessore minimo delle guarnizioni dei freni durante la frenata si sentirà uno stridio.

È possibile proseguire il viaggio ma si devono sostituire le guarnizioni dei freni appena possibile.

Dopo il montaggio di nuove guarnizioni dei freni, evitare frenate brusche durante i primi viaggi.

Liquido dei freni**⚠Avvertenza**

Il liquido dei freni è tossico e corrosivo. Evitare il contatto con occhi, pelle, tessuti e superfici verniciate.

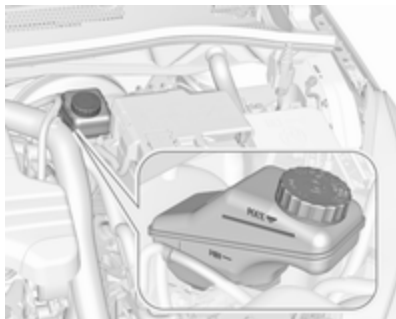

Il livello del liquido dei freni deve essere tra i segni **MIN** e **MAX**.

Se il livello del liquido è inferiore al riferimento **MIN**, rivolgersi a un officina.

Liquido dei freni e della frizione

⇨ 238.

Batteria veicolo

Il veicolo è equipaggiato con un batteria piombo-acido.

I veicoli con sistema stop-start saranno equipaggiati con una batteria AGM che non è una batteria acida al piombo.

La batteria del veicolo non necessita di manutenzione a condizione che lo stile di guida consenta una ricarica sufficiente della batteria stessa. La guida per brevi tragitti e i frequenti avviamenti del motore possono scaricare la batteria del veicolo. Utilizzare i dispositivi elettrici solo se necessario.



Le batterie non devono essere smaltite con i rifiuti domestici, ma presso gli appositi centri di raccolta e riciclaggio.

Se il veicolo non viene utilizzato per oltre quattro settimane, la batteria del veicolo potrebbe scaricarsi. Scollegare il morsetto dal terminale negativo della batteria del veicolo.

Prima di collegare o scollegare la batteria, accertare che l'accensione sia disinserita.

Dispositivo salvacarica della batteria
⇨ 124.

Sostituire la batteria del veicolo

Avviso

Il mancato rispetto di una qualsiasi delle istruzioni fornite in questa sezione può causare una disattivazione temporanea del sistema stop-start.

Quando si sostituisce la batteria del veicolo, assicurarsi che non ci siano fori di ventilazione aperti nelle vicinanze del terminale positivo. Se un foro di ventilazione è aperto in questa zona, deve essere chiuso con un tappo, e la ventilazione vicino al terminale negativo deve essere aperta.

Utilizzare solo batterie che consentono alla scatola portafusibili di essere montata sopra la batteria del veicolo.

Veicoli con sistema stop-start

Accertatevi di far sostituire la batteria AGM (Absorptive Glass Matt) con un'altra batteria AGM.



È possibile identificare una batteria AGM dall'etichetta presente sulla batteria. Si raccomanda l'uso di una batteria originale Opel.

Avviso

Se si utilizza una batteria veicolo AGM diversa da quella originale Opel, il funzionamento del sistema Start-stop potrebbe risultarne compromesso.

Si consiglia di far sostituire la batteria del veicolo da un'officina.

Sistema Start-stop ⇨ 139.

Ricaricare la batteria del veicolo

⚠ Avvertenza

Nei veicoli dotati di sistema Start-stop, assicurarsi che il potenziale di carica non superi i 14,6 Volt quando si usa un caricabatteria. In caso contrario, la batteria del veicolo potrebbe subire danni.

Avviamento di emergenza ⇨ 229.

Etichetta di avvertimento



Significato dei simboli:

- Non avvicinare scintille o fiamme libere e non fumare.
- Proteggere sempre gli occhi. I gas esplosivi possono provocare cecità o infortuni.
- Tenere la batteria del veicolo fuori dalla portata dei bambini.
- La batteria del veicolo contiene acido solforico, che potrebbe causare cecità o lesioni gravi.
- Per ulteriori informazioni, consultare il manuale d'uso.
- Nelle vicinanze della batteria può essere presente del gas esplosivo.

Spurgo del sistema di alimentazione diesel

Se il serbatoio è stato del tutto esaurito, sarà necessario eseguire lo spurgo dell'impianto del gasolio. Accendere il quadro tre volte per 15 secondi ogni volta. Tentare quindi l'avviamento del motore per un massimo di 40 secondi. Ripetere questa procedura dopo non meno di cinque secondi. Se il motore non si avvia, richiedere l'assistenza di un'officina.

Sostituzione delle spazzole tergicristalli



Sollevare il braccio del tergicristalli fino a quando non resta in posizione. Premere i fermi su entrambi i lati, inclinare la spazzola tergicristalli a un angolo di 90° rispetto al braccio tergicristalli ed estrarre verso l'alto.

Inserire in ordine inverso.

Abbassare con cautela il braccio del tergicristallo.

Spazzola tergicristalli del lunotto



Sollevare il braccio del tergicristallo. Sganciare la spazzola del tergicristallo come mostrato in figura e rimuoverla.

Attaccare la spazzola del tergicristallo in posizione leggermente obliqua rispetto al braccio del tergicristallo e spingerla finché non si innesta.

Abbassare con cautela il braccio del tergicristallo.

Sostituzione delle lampadine

Disinserire l'alimentazione e spegnere l'interruttore interessato o chiudere le portiere.

Afferrare la lampadina nuova solo tenendola per lo zoccolo! Non toccare il vetro della lampadina a mani nude.

Per la sostituzione utilizzare solo lampadine dello stesso tipo di quelle sostituite.

Sostituire le lampadine dei fari dall'interno del vano motore.

Controllo delle lampadine

Dopo la sostituzione delle lampadine accendere il quadro, azionare e controllare le luci.

Fari alogeni

I fari alogeni con lampadine separate per luci laterali, anabbaglianti e abbaglianti.

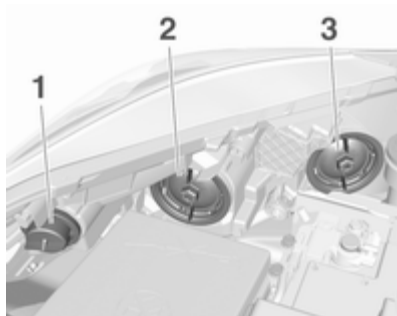

Luci di posizione/luci diurne (1)

Anabbaglianti (2)

Abbaglianti (3)

Luci degli indicatori di direzione anteriori ➔ 201.

Anabbaglianti

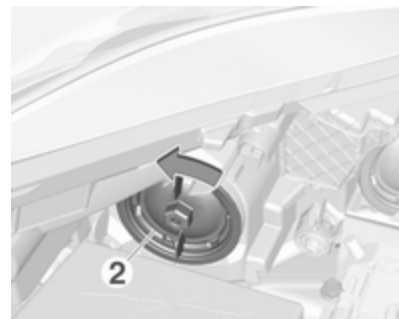

1. Ruotare il coperchio (2) in senso antiorario e rimuoverlo.

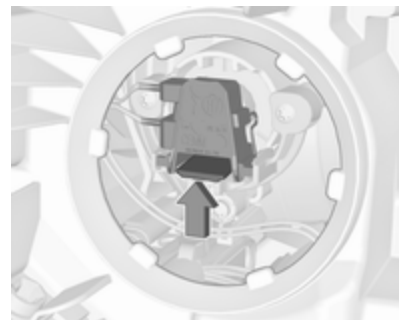

2. Premere la clip per sganciare il portalamпада. Estrarre il portalamпада dal riflettore.

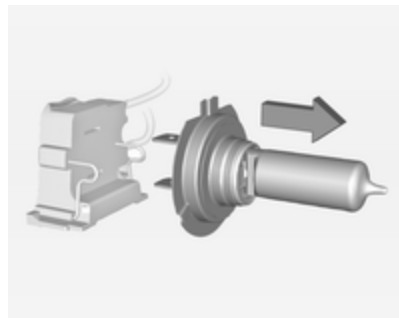

3. Rimuovere la lampadina dal portalamпада e sostituirla.
4. Inserire il portalamпада con la clip rivolta verso il basso e innestarlo nel riflettore fino al suo innesto.
5. Montare il tappo.

Abbaglianti



1. Ruotare il coperchio (3) in senso antiorario e rimuoverlo.

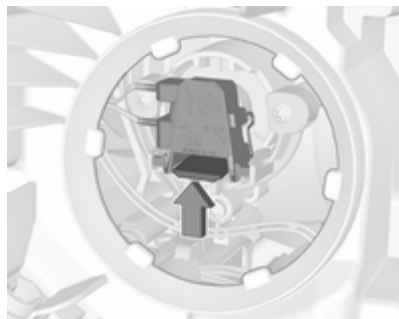

2. Premere la clip per sganciare il portalamпада. Estrarre il portalamпада dal riflettore.

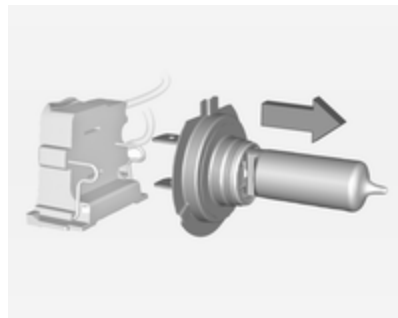

3. Rimuovere la lampadina dal portalamпада e sostituirla.
4. Inserire il portalamпада con la clip rivolta verso il basso e innestarlo nel riflettore fino al suo innesto.
5. Montare il tappo.

Lampadine luci diurne/luci di posizione

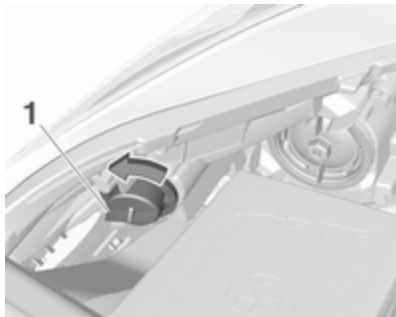

1. Ruotare il portalamпада (1) in senso antiorario per staccarlo.

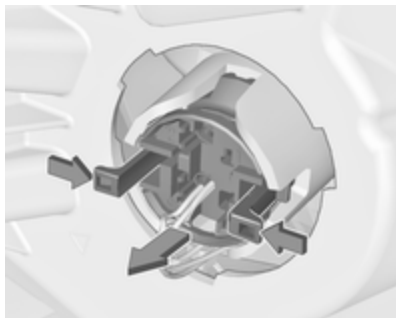

2. Avvicinare entrambi i fermi premendo ed estrarre il portalamпада dall'alloggiamento fari.

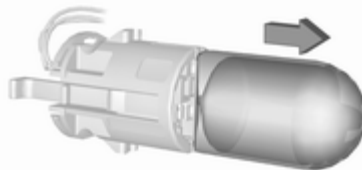

3. Tirare per rimuovere la lampadina dal portalamпада.
4. Sostituire e inserire la nuova lampadina nel portalamпада.
5. Inserire il portalamпада nell'alloggiamento del proiettore e ruotare in senso orario.

Luci diurne/luci di posizione con LED

Le luci di posizione e diurne sono a LED e non sono sostituibili. Rivolgersi a un'officina in caso di LED difettoso.

Fari allo xeno

⚠ Pericolo

I fari allo xeno funzionano con tensione elettrica estremamente elevata. Non toccare. Far sostituire le lampadine da un'officina.

Le luci di posizione/diurne sono a LED e non sono sostituibili.

Le lampadine dei proiettori laterali addizionali possono essere sostituite.

Luci degli indicatori di direzione anteriori ⇨ 201.

Proiettori laterali addizionali



1. Ruotare il coperchio (3) in senso antiorario e rimuoverlo.



2. Ruotare il portalampada in senso antiorario per sganciarlo. Estrarre il portalampada dal riflettore.

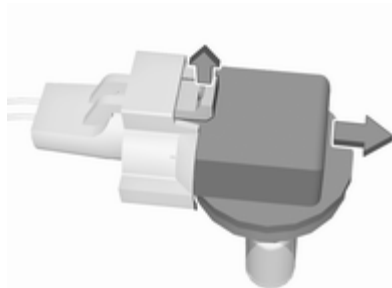

3. Rimuovere la lampadina dal connettore sbloccando e tirando.
4. Sostituire la lampadina. Collegare ed inserire il portalampada con relativo connettore.
5. Inserire il portalampada nel riflettore e ruotarlo in senso orario per fissarlo.
6. Inserire il coperchio e ruotarlo in senso orario.

Fendinebbia

Le lampadine sono accessibili dal sottoscocca del veicolo.

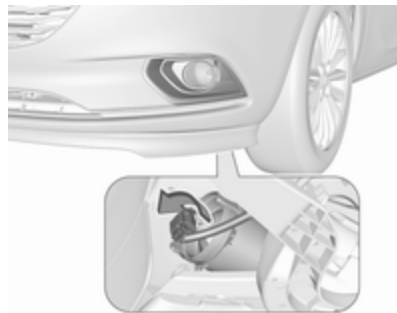

1. Ruotare il portalampada in senso antiorario e rimuoverlo dal riflettore.

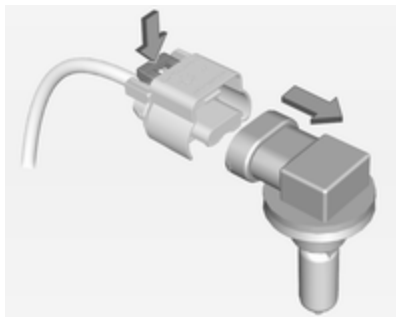

2. Sganciare il portalamпада dal connettore premendo sulla linguetta di fissaggio.
3. Smontare e riposizionare il portalamпада completo di lampada e collegare il connettore.
4. Inserire il portalamпада nel riflettore ruotando in senso orario e bloccare.

Indicatori di direzione anteriori

Gli indicatori di direzione anteriori sono lampadine a lunga durata che non consentono la sostituzione.

Rivolgersi a un'officina in caso di una lampadina a lunga durata difettosa.

Luci posteriori



1. Staccare il coperchio nel vano di carico sul lato rispettivo e rimuoverlo.



2. Svitare a mano entrambi i dadi di fissaggio in plastica dall'interno.

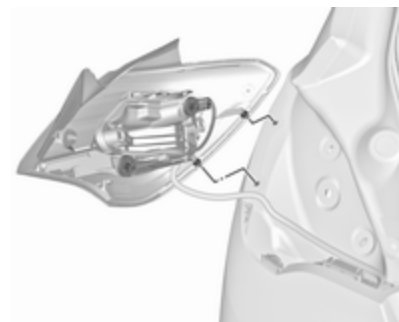

3. Estrarre con cautela il gruppo ottico dalle cavità e smontarlo.

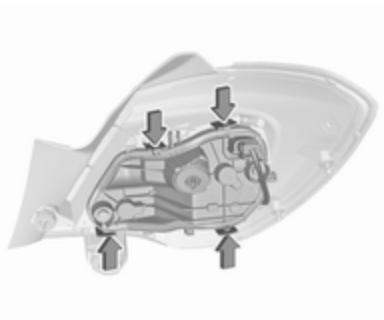

4. Premere le linguette di fissaggio e rimuovere il portalamпада dal gruppo ottico.

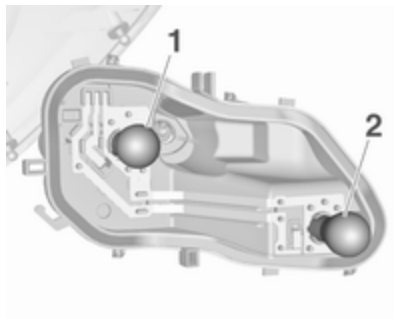

5. Smontare e sostituire la lampadina spingendola leggermente nel portalamпада e ruotandola in senso antiorario:

Luce posteriore/Luce dei freni **1**

Luce dell'indicatore di direzione **2**

6. Inserire e ruotare la lampadina in senso orario nel gruppo ottico posteriore. Montare il gruppo ottico con i perni di fissaggio nelle cavità della carrozzeria del veicolo e serrare i dadi di fissaggio in plastica dall'interno del vano di carico.

Chiudere il coperchio e agganciarlo.

Luce di retromarcia/retronebbia

La luce di retromarcia si trova sul gruppo luci di destra nel portellone posteriore e la luce del retronebbia si trova sul gruppo luci di sinistra nel portellone posteriore.

La descrizione per la sostituzione delle lampadine è la stessa per entrambe le luci.



1. Rimuovere la vite nel portellone posteriore.



2. Muovere leggermente il gruppo luci verso l'esterno, poi estrarre dal portellone posteriore.



3. Rimuovere il portalampadina ruotando.

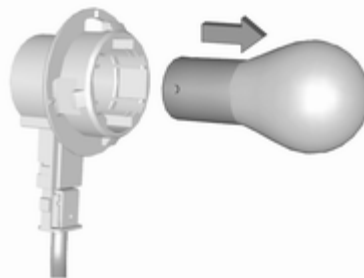

4. Smontare la lampadina spingendola leggermente nel portalampadina e ruotandola in senso antiorario. Sostituire la lampadina.
5. Inserire il portalampadina nel gruppo e ruotare per fissare.
6. Montare il gruppo ottico nel portellone posteriore e fissarlo con la vite.

Indicatori di direzione laterali

Per sostituire la lampadina, smontare l'alloggiamento della lampadina.

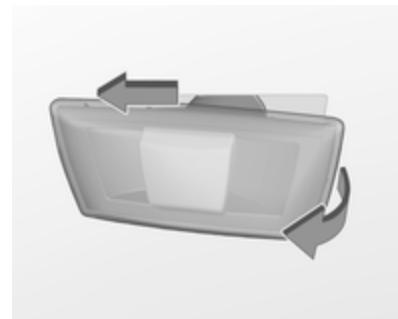

1. Far scorrere la lampada a sinistra ed estrarla per la sua estremità destra.



2. Ruotare il portalamпада in senso antiorario e smontarla dall'alloggiamento.

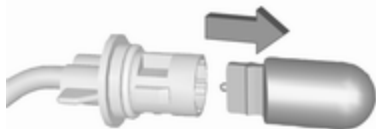

3. Tirare la lampadina dal portalamпада e sostituirla.
4. Inserire il portalamпада e ruotare in senso orario.
5. Inserire l'estremità sinistra della lampada, farla scorrere a sinistra ed inserire l'estremità destra.

Terza luce di arresto

Per la sostituzione dei LED, rivolgersi ad un'officina.

Luci della targa



1. Inserire un cacciavite nell'alloggiamento del coperchio, esercitare pressione verso un lato e sganciare la molla.



2. Rimuovere la lampadina verso il basso, facendo attenzione a non tirare il cavo.

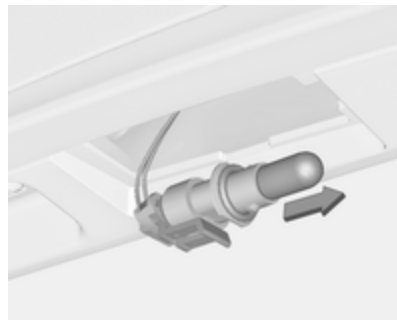

3. Smontare il portalamпада dall'alloggiamento della lampada ruotando in senso antiorario.
4. Tirare la lampadina dal portalamпада e sostituirla.
5. Inserire il portalamпада nell'alloggiamento della lampada e ruotare in senso orario.
6. Inserire la lampadina nel paraurti e innestarla.

Luci interne

Luce di cortesia e luci di lettura

Per la sostituzione delle lampadine, rivolgersi ad un'officina.

Luce del vano di carico

Per la sostituzione delle lampadine, rivolgersi ad un'officina.

Luce plafoniera

Per la sostituzione delle lampadine, rivolgersi ad un'officina.

Illuminazione del quadro strumenti

Per la sostituzione delle lampadine, rivolgersi ad un'officina.

Impianto elettrico

Fusibili

Installare esclusivamente fusibili con le stesse caratteristiche di quelli da sostituire.

Il veicolo è dotato di due scatole portafusibili:

- nel lato anteriore sinistro del vano motore,
- nei veicoli con guida a sinistra dietro l'interruttore dei fari oppure, nei veicoli con guida a destra, dietro il cassetto portaoggetti.

Prima di sostituire un fusibile, spegnere il relativo interruttore e disinserire l'accensione.

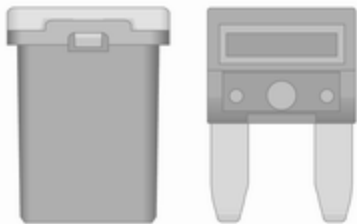

Il veicolo dispone di diversi tipi di fusibili.



A seconda del tipo di fusibile, un fusibile bruciato si riconosce dalla fusione del filo metallico all'interno. Sostituire il fusibile solo dopo aver eliminato la causa del guasto.

Alcune funzioni sono protette da diversi fusibili.

Alcuni fusibili potrebbero anche non essere associati ad alcuna funzione.

Estrattore per fusibili

Un estrattore per fusibili si trova nella scatola portafusibili del vano motore.

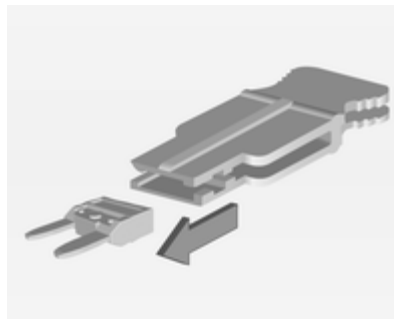

Posizionare l'estrattore per fusibili sulla sommità del fusibile, a seconda del tipo, ed estrarre il fusibile.

Scatola portafusibili nel vano motore



La scatola portafusibili si trova nella parte anteriore sinistra del vano motore.

Disinnestare la copertura e ripiegarla in alto fino al suo arresto. Rimuovere la copertura verticalmente verso l'alto.



N° Circuito

- 1 Modulo interfaccia rimorchio
- 2 Interruttore specchietto esterno
- 3 Sensore della batteria
- 4 Centralina del telaio
- 5 ABS
- 6 Luce diurna sinistra
- 7 -
- 8 Centralina del cambio
- 9 Centralina della carrozzeria
- 10 Modulo livellamento fari/TPMS/
interfaccia rimorchio
- 11 Tergilunotto
- 12 Disappannamento dei finestrini
- 13 Luce diurna destra
- 14 Disappannamento degli spec-
chietti
- 15 -

N° Circuito

- 16 Kit pompa/modulo di controllo
telaio
- 17 Specchietto retrovisore interno
- 18 Centralina del motore
- 19 Pompa carburante
- 20 -
- 21 Bobina di iniezione
- 22 -
- 23 Impianto di iniezione
- 24 Impianto di lavaggio
- 25 Impianto di illuminazione
- 26 Centralina del motore
- 27 Valvola di spegnimento riscalda-
tore
- 28 Centralina del motore
- 29 Centralina del motore
- 30 Centralina del motore

N° Circuito

- 31 Proiettore sinistro
- 32 Proiettore destro
- 33 Centralina del motore
- 34 Avvisatore acustico
- 35 Frizione
- 36 Fendinebbia

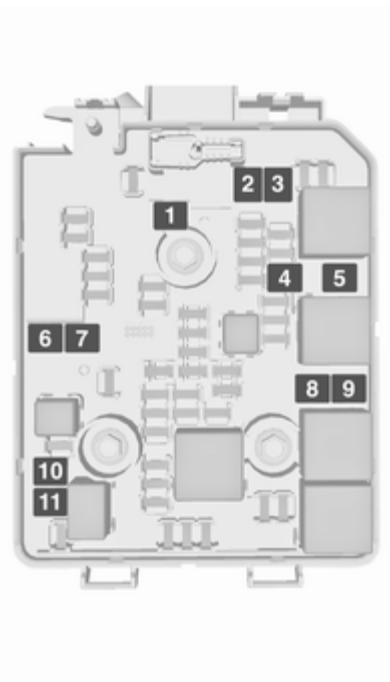

N° Circuito

- 1 Pompa ABS
- 2 Tergicristallo anteriore
- 3 Ventilatore
- 4 Cruscotto
- 5 –
- 6 Riscaldatore del carburante diesel
- 7 Cambio
- 8 Ventola di raffreddamento bassa velocità
- 9 Ventola di raffreddamento alta velocità
- 10 Ventola di raffreddamento
- 11 Motorino di avviamento

Dopo aver sostituito i fusibili difettosi, chiudere la scatola portafusibili e premerli fino allo scatto.

Se il coperchio della scatola portafusibili non è montato correttamente, è possibile che si verifichi un malfunzionamento.

Scatola portafusibili nel quadro strumenti



La scatola portafusibili si trova dietro l'interruttore luci del quadro strumenti. Tenere la maniglia, quindi tirare e abbassare l'interruttore dei fari.

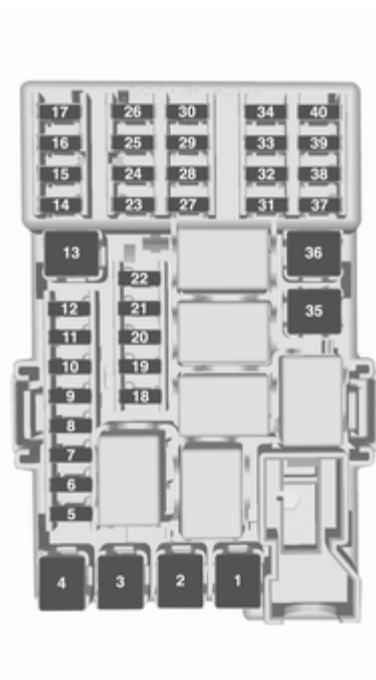

N° Circuito

- | N° | Circuito |
|----|---------------------------------|
| 1 | - |
| 2 | - |
| 3 | Alzacristalli elettrici |
| 4 | Trasformatore tensione |
| 5 | Centralina della carrozzeria 1 |
| 6 | Centralina della carrozzeria 2 |
| 7 | Centralina della carrozzeria 3 |
| 8 | Centralina della carrozzeria 4 |
| 9 | Centralina della carrozzeria 5 |
| 10 | Centralina della carrozzeria 6 |
| 11 | Centralina della carrozzeria 7 |
| 12 | Centralina della carrozzeria 8 |
| 13 | - |
| 14 | Portellone posteriore |
| 15 | Sistema airbag |
| 16 | Connettore di collegamento dati |
| 17 | Accensione |

N° Circuito

- 18 Climatizzatore
- 19 Tettuccio apribile
- 20 Sistema di ausilio al parcheggio/
Sensore pioggia/Telecamera
anteriore
- 21 Interruttore freni
- 22 Impianto audio
- 23 Display
- 24 –
- 25 Martinetto ausiliario
- 26 Cruscotto
- 27 Riscaldamento sedile, conducente
- 28 –
- 29 –
- 30 Quadro strumenti/Riscaldamento sedili/FlexDock
- 31 Avvisatore acustico

N° Circuito

- 32 Riscaldamento sedile, passeggero
- 33 Volante riscaldato
- 34 –
- 35 Kit di riparazione dei pneumatici
- 36 –
- 37 Tergilunotto
- 38 Accendisigari
- 39 Alzacristalli elettrici/Tettuccio apribile/Display cambio automatico
- 40 –

Attrezzi per il veicolo

Attrezzi

Veicoli con kit di riparazione dei pneumatici

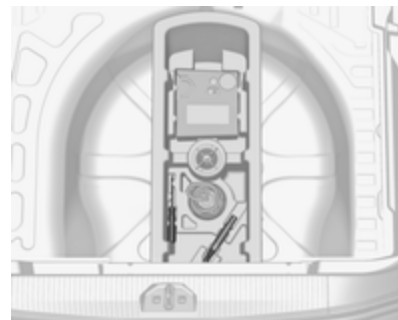

Gli attrezzi sono posizionati insieme al gancio di traino e al kit di riparazione pneumatici nel vano di carico sotto la copertura del pavimento.



Su versioni con sistema di trasporto posteriore o pavimento con doppio fondo, gli attrezzi sono posizionati insieme al gancio di traino e al kit di riparazione pneumatici sul lato destro del vano di carico, dietro ad un coperchio.

Veicoli con ruota di scorta



Il martinetto, la chiave per bulloni ruota ed alcuni attrezzi sono posizionati sul lato destro del vano di carico, dietro ad un coperchio ↪ 73.

Ruote e pneumatici

Condizioni dei pneumatici e dei cerchi

Superare gli ostacoli lentamente e, se possibile, ad angolo retto. Passare sopra ostacoli acuminati può danneggiare i pneumatici e i cerchi. Quando si parcheggia, non schiacciare i pneumatici contro il bordo del marciapiede.

Controllare regolarmente i cerchi verificando che non presentino danni. In caso di danni o usura irregolare, rivolgersi ad un'officina.

Raccomandiamo di non scambiare le ruote anteriori con le posteriori e viceversa, poiché potrebbe incidere sulla stabilità del veicolo. Sull'assale posteriore montare sempre gli pneumatici meno usurati.

Pneumatici invernali

I pneumatici invernali migliorano la sicurezza di guida a temperature inferiori a 7 °C e per questo motivo devono essere utilizzati su tutte le ruote.

Come pneumatici invernali sono consentite tutte le misure di pneumatici ⇨ 252.

La misura di pneumatici 185/60 R 15 è consentita solo per i pneumatici invernali.

In conformità con le normative specifiche del Paese, applicare l'adesivo di velocità nel campo visivo del conducente.

Denominazione dei pneumatici

Ad es. **195/55 R 16 95 H**

195 = larghezza pneumatici, mm

55 = rapporto di sezione (tra altezza e larghezza), %

R = tipo di cintura: Radiale

RF = tipo: RunFlat

16 = diametro del cerchio, pollici

95 = indice di carico, ad es. 95 rappresenta 690 kg

H = indice di velocità

Lettere per l'indice di velocità:

Q = fino a 160 km/h

S = fino a 180 km/h

T = fino a 190 km/h

H = fino a 210 km/h

V = fino a 240 km/h

W = fino a 270 km/h

Pneumatici direzionali

Gli pneumatici direzionali devono essere montati in modo da ruote nella direzione corretta. La direzione di rotazione adeguata viene indicata da un simbolo (ad esempio una freccia) sul fianco.

Pressione dei pneumatici

Controllare la pressione dei pneumatici freddi almeno ogni 14 giorni e prima di ogni viaggio lungo. Non dimenticare la ruota di scorta.

Questo vale anche per i veicoli dotati del sistema di monitoraggio pressione pneumatici.

Svitare il cappuccio coprivalvola.



Pressione dei pneumatici ⇨ 252.

La targhetta con le informazioni sulla pressione degli pneumatici sul telaio della portiera destra indica gli pneumatici appartenenti alla dotazione originale e la relativa pressione di gonfiaggio.

Le pressioni dei pneumatici specificate si riferiscono ai pneumatici freddi. E valgono sia per i pneumatici estivi che per quelli invernali.

La pressione dei pneumatici ECO consente di ottenere il minore consumo di carburante possibile.

Una pressione di gonfiaggio non corretta influisce negativamente su sicurezza, guidabilità del veicolo, comfort e consumo di carburante, oltre ad accelerare il processo di usura dei pneumatici.

Le pressioni dei pneumatici sono diverse a seconda delle varie opzioni.

Per il valore corretto di pressione dei pneumatici, seguire la seguente procedura:

- Identificare il codice identificativo del motore. Dati del motore ⇨ 245.
- Identificare il pneumatico rispettivo.

Le targhette di pressione dei pneumatici mostrano tutte le possibili combinazioni di pneumatici ⇨ 252.

Per i pneumatici approvati per il proprio veicolo fare riferimento al Certificato di conformità EEC fornito con il veicolo o ad altri documenti di registrazione nazionale.

Il conducente è responsabile del gonfiaggio dei pneumatici alla pressione corretta.

⚠ Avvertenza

Una pressione troppo bassa può causare un eccessivo riscaldamento dei pneumatici, danni interni con conseguente distacco del battistrada e lo scoppio a velocità elevate.

Se la pressione dei pneumatici deve essere ridotta o aumentata, spegnere il quadro. Dopo aver regolato la pressione dei pneumatici inserire l'accensione e selezionare l'impostazione pertinente sulla pagina **Carico pneumatici** sul Driver Information Center ⇨ 98.

Sistema di monitoraggio pressione pneumatici

Il sistema di monitoraggio pressione pneumatici (TPMS) controlla la pressione di tutti e quattro i pneumatici una volta al minuto quando la velocità del veicolo supera un dato limite.

Attenzione

Il sistema di monitoraggio della pressione dei pneumatici segnala solo un'eventuale bassa pressione dei pneumatici e non sostituisce la regolare manutenzione degli stessi da parte del conducente.

Tutte le ruote devono essere provviste dei sensori di pressione e i pneumatici devono essere gonfiati alla pressione prescritta.

Avviso

In paesi dove il sistema di monitoraggio della pressione dei pneumatici è richiesto per legge, l'uso di ruote senza sensori di pressione invaliderà l'omologazione del veicolo.

Le pressioni attuali dei pneumatici possono essere visualizzate nel **Menù veicolo** del Driver Information Centre (DIC).

Il menu può essere selezionato premendo i pulsanti sulla leva degli indicatori di direzione.



Premere il pulsante **MENU** per selezionare il **Menù veicolo**.

Ruotare la manopola di regolazione per selezionare il sistema di monitoraggio pressione pneumatici.

Visualizzatore base e visualizzatore standard:



La pressione dei pneumatici per ogni pneumatico viene visualizzata sulla sua pagina.

Visualizzatore Deluxe:

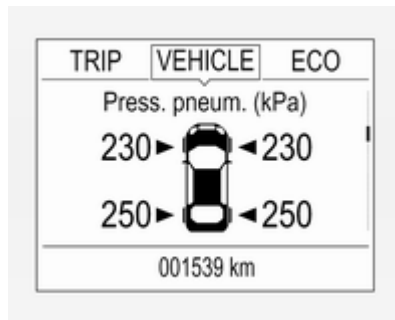

La pressione di tutti gli pneumatici viene visualizzata su una pagina.

Lo stato del sistema e gli avvertimenti riguardo la pressione vengono visualizzati mediante un messaggio indicante il pneumatico corrispondente nel DIC.



Il rilevamento di una bassa pressione dei pneumatici viene segnalato dalla spia (⚠) ⇨ 95.

Se (⚠) si accende, arrestare il veicolo il prima possibile e gonfiare i pneumatici come consigliato ⇨ 252.

Se (⚠) lampeggia per 60-90 secondi e poi si accende fisso, c'è un guasto nel sistema. Rivolgersi ad un'officina.

Dopo aver effettuato il gonfiaggio, il sistema potrebbe richiedere l'aggiornamento dei valori di pressione dei pneumatici nel DIC. Nel frattempo, la spia (⚠) può accendersi.

Se (L) si accende a basse temperature e si spegne dopo la guida, potrebbe significare che la pressione di gonfiaggio dei pneumatici sta diminuendo fino al limite basso. Controllare la pressione dei pneumatici.

Messaggi del veicolo ⇨ 105.

Se la pressione dei pneumatici deve essere ridotta o aumentata, spegnere il quadro.

Montare solo ruote con sensore di pressione, altrimenti la pressione dei pneumatici non verrà visualizzata e (L) si illuminerà con luce fissa.

Una ruota di scorta o un ruotino di scorta non sono dotati di sensori della pressione. Il sistema di monitoraggio pressione pneumatici non funziona per questi pneumatici. La spia (L) si accende. Per gli altri tre pneumatici, il sistema resta operativo.

L'uso di kit liquidi di riparazione dei pneumatici disponibili in commercio può compromettere il funzionamento del sistema. È possibile utilizzare kit di riparazione approvati dal Costruttore.

Impianti radio esterni ad elevata potenza possono compromettere il funzionamento del sistema di monitoraggio della pressione dei pneumatici.

Ogni volta che i pneumatici vengono sostituiti, il sistema di monitoraggio della pressione dei pneumatici deve essere smontato e sottoposto a manutenzione. Per il sensore avvitato; sostituire il nucleo valvola e l'anello di tenuta. Per il sensore agganciato; sostituire l'intero stelo valvola.

Stato di carico del veicolo

Regolare la pressione dei pneumatici in base alle condizioni di carico in conformità alle informazioni indicate sulla targhetta informativa o sulla tabella della pressione dei pneumatici ⇨ 252, e selezionare la relativa impostazione nel menu **Carico pneumatici** nel Driver Information Centre (DIC), **Menu veicolo** ⇨ 98.

Visualizzatore base e visualizzatore standard:



Selezionare

- **LO** per una pressione comfort fino a tre persone.
- **ECO** per una pressione Eco fino a tre persone.
- **Hi** per un pieno carico.

Visualizzatore Deluxe:



Selezionare

- **Leggero** per una pressione confortevole fino a tre persone.
- **Eco** per una pressione Eco fino a tre persone.
- **Max** per un pieno carico

Processo di abbinamento del sensore TPMS

Ogni sensore TPMS ha un codice univoco di identificazione. Il codice identificativo deve essere abbinato alla posizione di una nuova ruota dopo aver fatto ruotare le ruote o il cambio della serie completa di ruote e se uno o più sensori TPMS sono stati sostituiti. È necessario effettuare il processo di abbinamento del sensore TPMS anche dopo aver sostituito una ruota di scorta con una ruota normale dotata di sensore TPMS.

La spia di malfunzionamento (⚠) e il messaggio o il codice di avvertimento devono spegnersi o scomparire al ciclo di accensione successivo. I sensori vengono abbinati alle posizioni della ruota mediante uno strumento di riapprendimento TPMS, nel seguente ordine: ruota anteriore lato sinistro, ruota anteriore lato destro, ruota posteriore lato destro e ruota posteriore lato sinistro. La luce dell'indicatore di direzione nella posizione attiva corrente rimane accesa fino all'abbinamento del sensore.

Rivolgersi alla propria autofficina per l'assistenza o per acquistare uno strumento di riapprendimento. Occorrono 2 minuti per abbinare la prima posizione ruota e 5 minuti in tutto per abbinare tutte e quattro le posizioni ruote. Se si impiega più tempo, il processo di accoppiamento si arresta e deve essere riavviato.

Sui veicoli con cambio automatico: il processo di abbinamento dei sensori TPMS si svolge come segue:

1. Azionare il freno di stazionamento.

2. Inserire l'accensione.

3. Su veicoli con cambio automatico: posizionare la leva del cambio in **P**.

Sui veicoli con cambio manuale automatizzato: Premere e tenere premuto il pedale dei freni. Muovere e mantenere la leva del cambio per 5 secondi in posizione **N** fino a quando **P** venga visualizzato nel DIC. **P** indica che il processo di abbinamento sensori del TPMS può essere avviato.

Sui veicoli con cambio manuale: selezionare la folle.

4. Usare il pulsante **MENU** posto sulla leva dell'indicatore di direzione per selezionare **Menù veicolo** nel DIC.

5. Ruotare la manopola di regolazione per scorrere i menu fino al menu della pressione dei pneumatici.

Visualizzatore base e visualizzatore standard:



Visualizzatore Deluxe:

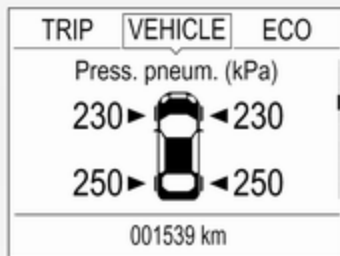

6. Premere il pulsante **SET/CLR** per iniziare il processo di abbinamento del sensore. Viene visualizzato un messaggio che richiede l'accettazione del processo.
7. Premere di nuovo il pulsante **SET/CLR** per confermare la selezione. L'avvisatore acustico suona due volte per indicare che il ricevitore è in modalità riapprendimento.
8. Iniziare con la ruota anteriore lato sinistro.
9. Posizionare lo strumento di riprogrammazione a contatto della fianco laterale del pneumatico, vicino allo stelo della valvola. Poi premere il pulsante per attivare il sensore TPMS. Un avvisatore acustico suona confermando che il codice identificativo del sensore è stato accoppiato a questa posizione della ruota.
10. Procedere con la ruota anteriore destra e ripetere la procedura della Fase 9.
11. Procedere con la ruota posteriore lato destro e ripetere la procedura della Fase 9.
12. Procedere con la ruota posteriore sinistra e ripetere la procedura della Fase 9. L'avvisatore acustico suona due volte per indicare che il codice identificativo del sensore è stato abbinato alla ruota posteriore sinistra e che il processo di abbinamento dei sensori del TPMS non è più attivo.
13. Disinserire l'accensione.
14. Regolare tutti e quattro gli pneumatici alla pressione raccomandata indicata nell'etichetta della pressione del pneumatico.
15. Assicurare che lo stato di carico dei pneumatici sia impostato in base alla pressione selezionata ⇨ 98.

Sensibilità alla temperatura

La pressione di un pneumatico dipende dalla temperatura del pneumatico stesso. Durante la guida la temperatura e la pressione dei pneumatici aumenta.

Il valore di pressione dei pneumatici visualizzato nel DIC indica la pressione effettiva dei pneumatici. Pertanto è importante controllare la pressione dei pneumatici quando i pneumatici sono freddi.

Profondità del battistrada

Controllare con regolarità la profondità del battistrada.

Per motivi di sicurezza, i pneumatici vanno sostituiti quando la profondità del battistrada raggiunge i 2-3 mm (4 mm per i pneumatici invernali).

Per ragioni di sicurezza si consiglia che la differenza di profondità del battistrada dei pneumatici su un assale non superi i 2 mm.



Il raggiungimento del limite legale di profondità minima del battistrada (1,6 mm) è osservabile quando il battistrada è usurato fino a uno degli indicatori di usura del battistrada (TWI). La loro posizione è indicata da appositi segni sul fianco del pneumatico.

I pneumatici invecchiano anche se non vengono usati. Si consiglia di sostituire i pneumatici ogni sei anni.

Cambio di misura dei pneumatici e dei cerchi

Se si utilizzano pneumatici di misura diversa rispetto a quelli montati di fabbrica, può essere necessario riprogrammare il tachimetro, la pressione nominale degli pneumatici ed apportare altre modifiche al veicolo.

Dopo aver montato pneumatici di misura diversa, far sostituire l'etichetta con la pressione dei pneumatici.

Attenzione

Quando si passa a ruote di 14 pollici di diametro, la distanza da terra sarà ridotta. Si deve tenere in considerazione questo fatto quando si passa sopra ostacoli.

⚠ Avvertenza

L'uso di pneumatici o cerchi non adatti può causare incidenti e invalidare l'omologazione del veicolo.

Copricerchi

Utilizzare copricerchi e pneumatici approvati dalla Casa Madre per la vettura e conformi a tutti i requisiti relativi alle combinazioni di cerchi e pneumatici.

Se i copricerchi e i pneumatici usati non sono approvati dalla Casa Madre, i pneumatici devono essere senza protezione del bordo.

I copricerchi non devono ostacolare il raffreddamento dei freni.

⚠ Avvertenza

L'uso di pneumatici o copricerchi non adatti può causare improvvise perdite di pressione e conseguenti incidenti.

Ruote in acciaio: Quando si utilizzano dadi di bloccaggio ruote, non montare copricerchi.

Catene da neve



Le catene da neve sono consentite soltanto sulle ruote anteriori.

Utilizzare sempre catene a maglie fini che non aumentino lo spessore del battistrada e dei fianchi interni di oltre 10 mm (inclusa la chiusura della catena).

⚠ Avvertenza

Eventuali danni possono causare lo scoppio dei pneumatici.

Le catene da neve sono ammesse sui pneumatici di misura 175/70 R14, 185/70 R14, 185/60 R15, 185/65 R15.

Le catene da neve sono consentite su pneumatici di misura 195/55 R16 con cerchi da 16 x 6 e 16 x 6.5, gli ultimi solo se abbinati ad angolo di sterzata limitato. Rivolgersi ad un'officina.

Le catene da neve non sono consentite su pneumatici di misura 215/45 R17.

L'uso delle catene da neve non è consentito sulla ruota di scorta.

Kit di riparazione dei pneumatici

È possibile riparare danni di lieve entità al battistrada con il kit di riparazione dei pneumatici.

Non rimuovere eventuali corpi estranei dal pneumatico.

Danni ai pneumatici di misura superiore a 4 mm o vicini al bordo del fianco del pneumatico non sono riparabili con il kit di riparazione dei pneumatici.

⚠ Avvertenza

Non superare la velocità di 80 km/h.

Non utilizzare per un periodo prolungato.

Sterzo e guidabilità potrebbero risentirne.

In caso di pneumatico sgonfio:

Azionare il freno di stazionamento e innestare la prima, la retromarcia o la posizione **P**.

Il kit di riparazione dei pneumatici si trova nel vano di carico.

In base all'equipaggiamento, il kit di riparazione dei pneumatici si trova in un vano nel fianco destro o in un vano sotto la copertura del pianale.

Veicoli con kit di riparazione dei pneumatici sotto la copertura del pianale

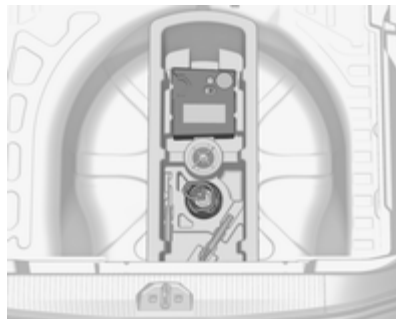

1. Prelevare il kit di riparazione dei pneumatici dallo scomparto.
2. Rimuovere il compressore.



3. Rimuovere il cavo di collegamento elettrico e il flessibile dell'aria dai vani portaoggetti nel lato inferiore del compressore.



4. Avvitare il flessibile dell'aria del compressore sul raccordo della bombola del sigillante.
5. Inserire la bombola del sigillante nel fermo sul compressore.

Posizionare il compressore accanto al pneumatico in modo che la bombola del sigillante sia in posizione verticale.

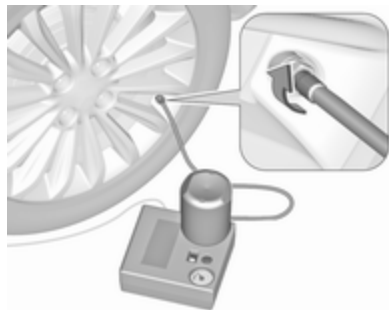

6. Svitare il tappo coprivalvola dal pneumatico difettoso.
7. Avvitare il flessibile del sigillante sulla valvola del pneumatico.
8. L'interruttore sul compressore deve essere posizionato su O.

9. Collegare lo spinotto del compressore alla presa elettrica o alla presa dell'accendisigari.

Per evitare di scaricare la batteria si consiglia di lasciare il motore in funzione.

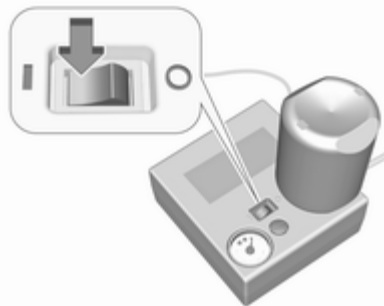

10. Portare l'interruttore basculante sul compressore in posizione I. Il pneumatico viene riempito di sigillante.
11. Il manometro del compressore indica brevemente un valore fino a 6 bar mentre la bombola del sigillante si svuota (circa 30 secondi). Poi la pressione inizia a scendere.

12. Tutto il sigillante viene pompato nel pneumatico. Poi il pneumatico viene gonfiato.
13. La pressione prescritta per il pneumatico si dovrebbe raggiungere entro 10 minuti. Pressione dei pneumatici \varnothing 252. Al raggiungimento della pressione corretta, spegnere il compressore.



Se la pressione prescritta per il pneumatico non viene raggiunta entro 10 minuti, rimuovere il kit di riparazione dei pneumatici. Spostare il veicolo facendo compiere un giro completo al pneumatico. Ricollegare il kit di riparazione dei pneumatici e continuare la

procedura di gonfiaggio per 10 minuti. Se ancora non si riesce a raggiungere la pressione prescritta, significa che il danno al pneumatico è eccessivo per consentire la riparazione in questo modo. Rivolgersi ad un'officina.

Scaricare la pressione dei pneumatici in eccesso con il pulsante sopra l'indicatore della pressione.

Non far funzionare il compressore per più di 10 minuti.

14. Scollegare il kit di riparazione dei pneumatici. Spingere il fermo sulla staffa per rimuovere la bombola del sigillante dalla staffa. Avvitare il tubo di gonfiaggio del pneumatico al raccordo libero della bombola del sigillante. Questo impedisce la fuoriuscita di sigillante. Riporre il kit di riparazione dei pneumatici nel vano di carico.
15. Pulire l'eventuale sigillante in eccesso con un panno.

16. Staccare dalla bombola del sigillante l'etichetta indicante la velocità massima consentita ed applicarla nel campo visivo del conducente.
17. Proseguire immediatamente la guida, in modo da distribuire uniformemente il sigillante nel pneumatico. Dopo aver percorso circa 10 km (non oltre 10 minuti di viaggio), fermarsi e controllare la pressione dei pneumatici. Nel fare questo, avvitare direttamente il tubo dell'aria del compressore sulla valvola del pneumatico.

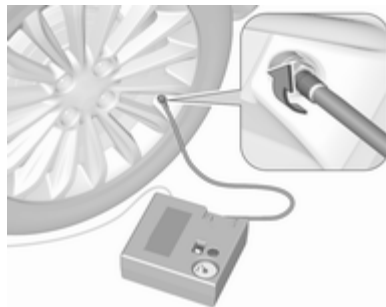

Se la pressione è superiore a 1,3 bar, regolarla al valore cor-

retto. Ripetere la procedura finché non si verifica più alcuna perdita di pressione.

Se la pressione è scesa al di sotto di 1,3 bar, il veicolo non deve essere usato. Rivolgersi ad un'officina.

18. Riporre il kit di riparazione dei pneumatici nel vano di carico.

Veicoli con kit di riparazione dei pneumatici nel fianco



Per aprire il vano, sbloccare il coperchio e aprirlo.



1. Prelevare dall'inserto la bombola del sigillante e la staffa con il tubo dell'aria.



2. Staccare il tubo dell'aria dalla staffa e avvitarlo al raccordo della bombola.

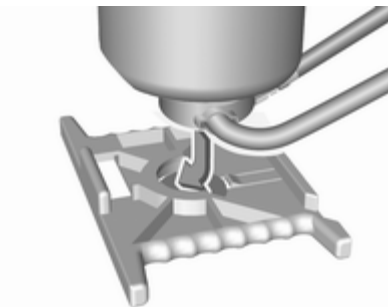

3. Posizionare la bombola del sigillante sulla staffa. Assicurarsi che la bombola non possa cadere.

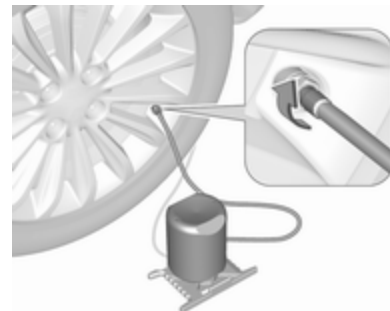

4. Svitare il tappo coprivalvola dal pneumatico difettoso.
5. Avvitare il tubo di gonfiaggio alla valvola.
6. Avvitare il tubo dell'aria al raccordo del compressore.
7. Inserire l'accensione.
Per evitare di scaricare la batteria si consiglia di lasciare il motore in funzione.

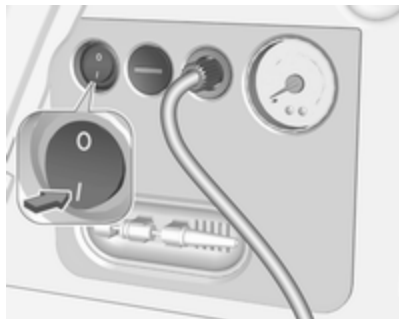

8. Premere l'interruttore di accensione/spengimento sul compressore. Il pneumatico viene riempito di sigillante.
9. Il manometro del compressore indica brevemente un valore fino a 6 bar mentre la bombola del sigillante si svuota (circa 30 secondi). Poi la pressione inizia a scendere.
10. Tutto il sigillante viene pompato nel pneumatico. Poi il pneumatico viene gonfiato.
11. La pressione prescritta per il pneumatico si dovrebbe raggiungere entro 10 minuti. Pressione dei pneumatici ⇨ 252. Una volta

raggiunta la pressione corretta, spegnere il compressore premendo nuovamente l'interruttore di accensione/spengimento.

Se la pressione prescritta per il pneumatico non viene raggiunta entro 10 minuti, rimuovere il kit di riparazione dei pneumatici. Spostare il veicolo facendo compiere un giro completo al pneumatico. Ricollegare il kit di riparazione dei pneumatici e continuare la procedura di gonfiaggio per 10 minuti. Se ancora non si riesce a raggiungere la pressione prescritta, significa che il danno al pneumatico è eccessivo per consentire la riparazione in questo modo. Rivolgersi ad un'officina.

Rilasciare la pressione in eccesso con il pulsante —.

Non far funzionare il compressore per più di 10 minuti.

12. Spingere il fermo sulla staffa per rimuovere la bombola del sigillante dalla staffa. Avvitare il tubo di gonfiaggio del pneumatico al raccordo libero della bombola del

sigillante. Questo impedisce la fuoriuscita di sigillante. Riporre il kit di riparazione dei pneumatici nel vano di carico.

13. Pulire l'eventuale sigillante in eccesso con un panno.
14. Staccare dalla bombola del sigillante l'etichetta indicante la velocità massima consentita ed applicarla nel campo visivo del conducente.
15. Proseguire immediatamente la guida, in modo da distribuire uniformemente il sigillante nel pneumatico. Dopo aver percorso circa 10 km (non oltre 10 minuti di viaggio), fermarsi e controllare la pressione dei pneumatici. Nel fare questo, avvitare direttamente il tubo dell'aria del compressore sulla valvola del pneumatico. Se la pressione è superiore a 1,3 bar, regolarla al valore corretto. Ripetere la procedura finché non si verifica più alcuna perdita di pressione.

Se la pressione è scesa al di sotto di 1,3 bar, il veicolo non deve essere usato. Rivolgersi ad un'officina.

16. Riporre il kit di riparazione dei pneumatici nel vano di carico.

Informazioni generali

Avviso

Le caratteristiche di guida del pneumatico riparato sono gravemente compromesse, per cui è necessario sostituire il pneumatico.

Se si sentono rumori anomali o se il compressore si surriscalda, spegnere il compressore per almeno 30 minuti.

La valvola di sicurezza incorporata si apre a una pressione di 7 bar.

Prendere nota della data di scadenza del kit. Dopo questa data, la sua capacità di sigillatura non è più garantita. Fare attenzione alle informazioni sulla conservazione del flacone di sigillante.

Sostituire il flacone di sigillante usato. Smaltire il flacone come previsto dalle norme applicabili.

Il compressore e il sigillante possono essere utilizzati a partire da una temperatura di circa -30 °C.

Gli adattatori forniti possono essere utilizzati per gonfiare altri oggetti ad es. palloni, materassini, canotti gonfiabili, ecc. Si trovano all'interno del compressore. Per rimuoverli, evitare il flessibile dell'aria del compressore e rimuovere l'adattatore.

Sostituzione delle ruote

Eseguire la seguente procedura, attenendosi a quanto indicato:

- Parcheggiare il veicolo su una superficie piana, solida e non scivolosa. Orientare le ruote anteriori diritte in avanti.
- Azionare il freno di stazionamento e innestare la prima, la retromarcia o la posizione **P**.
- Non sostituire mai più di una ruota per volta.

- Utilizzare il martinetto solo per sostituire le ruote in caso di foratura, non per sostituire i pneumatici invernali o estivi.
- Il cric non deve essere sottoposto a manutenzione.
- Se il terreno sul quale il veicolo è parcheggiato è morbido, inserire un pannello solido (spessore max. 1 cm) sotto il martinetto.
- Estrarre dal veicolo gli oggetti pesanti prima di sollevarlo con il cric.
- Quando la vettura è sollevata sul martinetto, non lasciare all'interno persone o animali.
- Non infilarsi mai sotto un veicolo sollevato da un martinetto.
- Non avviare il veicolo quando è sollevato da un martinetto.
- Prima di avvitare i bulloni delle ruote, pulirli e ingrassare leggermente il cono di ciascun bullone con grasso disponibile in commercio.

⚠ Avvertenza

Non ingrassare la filettatura del bullone ruota.

1. Ruote in acciaio:

Togliere il copricerchio.

Ruote in lega con copribulloni:

Staccare i coperchi dei bulloni ruota con un cacciavite e rimuoverli. Per proteggere il cerchio, porre un panno morbido tra il cacciavite e il cerchio in lega.

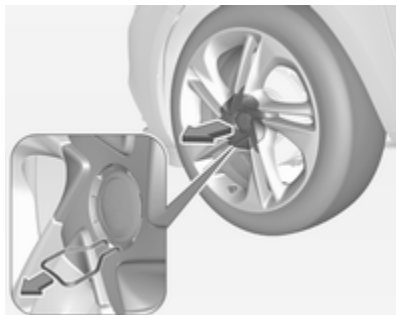

Ruote in lega con calotta centrale:

Inserire l'estrattore nella fessura aperta della calotta centrale ed estrarre la calotta dalla ruota. Attrezzi per il veicolo ⇨ 210.



2. Montare la chiave della ruota assicurandosi che sia posizionata in modo sicuro, quindi allentare ogni bullone di mezzo giro.

Le ruote potrebbero essere protette da bulloni di bloccaggio. Per allentare questi bulloni specifici, fissare prima l'adattatore per i bulloni di bloccaggio ruote sulla testa del bullone prima di installare la chiave per ruote. L'adattatore si trova nel cassetto portaoggetti.



3. Controllare che il martinetto sia in posizione corretta sotto il relativo punto di sollevamento del veicolo.

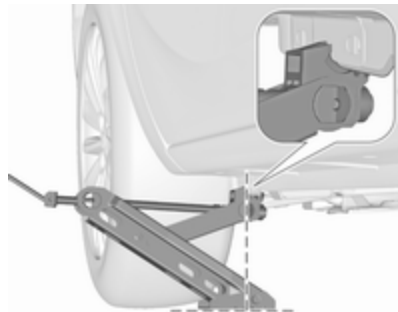

4. Regolare il martinetto all'altezza necessaria. Posizionarlo correttamente in corrispondenza dei punti di sollevamento del veicolo in modo che non scivoli.



Collegare la manovella del martinetto e, con il martinetto correttamente allineato, ruotare la manovella fino a sollevare la ruota dal terreno.

5. Svitare i bulloni della ruota.
6. Sostituire la ruota.
7. Avvitare i bulloni ruota.
8. Abbassare il veicolo.

9. Servendosi dell'apposita chiave e assicurandosi di posizionarla saldamente, serrare ciascun bullone procedendo per coppie opposte. La coppia di serraggio è di 110 Nm.

10. Allineare il foro della valvola sul copricerchio della ruota in acciaio con la valvola dello pneumatico prima di rimontare il copricerchio. Montare i copribulloni della ruota o la calotta centrale sulla ruota in lega.

11. Montare il coperchio del punto di sollevamento del veicolo.
12. Riporre e fissare la ruota sostituita, gli attrezzi per il veicolo ⇨ 210 e l'adattatore per i bulloni di bloccaggio delle ruote ⇨ 59.
13. Controllare prima possibile sia la pressione di gonfiaggio del pneumatico montato, sia la coppia di serraggio dei bulloni.

Far sostituire o riparare quanto prima il pneumatico difettoso.

Posizione di sollevamento sulla piattaforma



Posizione del braccio posteriore della piattaforma di sollevamento posto centralmente sotto la cavità della soglia.

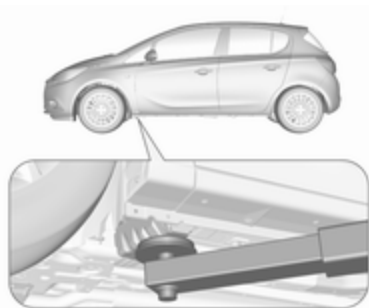

Posizione del braccio anteriore della piattaforma di sollevamento in corrispondenza del sottoscocca.

Ruota di scorta

Se si monta una ruota di scorta, diversa dalle altre ruote, questa ruota è classificabile come ruotino di scorta e si applicano i limiti di velocità corrispondenti anche se nessuna etichetta li indica. Rivolgersi a un'officina per controllare il limite di velocità applicabile.

La ruota di scorta ha il cerchio in acciaio.

Attenzione

L'uso di una ruota di scorta più piccola delle altre ruote o in combinazione con i pneumatici invernali può compromettere la guidabilità della vettura. Far sostituire quanto prima il pneumatico difettoso.



La ruota di scorta è situata nel vano bagagli sotto la copertura del pianale. È fissata mediante un dado ad alette. In questo caso, montare il doppio pianale di carico nella posizione superiore ⇨ 73.

Per rimuoverlo, svitare il galletto, sollevare la ruota di scorta, portarlo in posizione verticale e smontarlo.

Quando si ripone la ruota sostituita o il ruotino nell'alloggiamento, fissarlo sempre con il dado a galletto.

Ruotino di scorta

Attenzione

L'uso del ruotino di scorta può compromettere la guidabilità della vettura. Far sostituire o riparare quanto prima il pneumatico difettoso.

Montare solo un ruotino di scorta. La velocità massima consentita sull'etichetta del ruotino di scorta è valida solo per la dimensione di pneumatici montati in fabbrica.

Se si fora uno dei pneumatici posteriori mentre si traina un altro veicolo, montare la ruota di scorta provvisoria davanti e un pneumatico normale dietro.

Catene da neve ⇨ 219.

Ruota di scorta con pneumatico direzionale

Se possibile, montare gli pneumatici direzionali in modo che il verso di rotazione corrisponda con la marcia in avanti. Il verso di rotolamento è indicato da un simbolo (ad esempio una freccia) sul fianco.

Montando pneumatici direzionali al contrario, tenere presente quanto segue:

- La guidabilità può risultare compromessa. Far sostituire o riparare quanto prima il pneumatico difettoso.
- Guidare con particolare attenzione su strade con fondo stradale bagnato o innevato.

Avviamento di emergenza

Non avviare il veicolo con un carica-batteria rapido.

Un veicolo con la batteria scarica può essere avviato usando gli appositi cavi di avviamento e la batteria di un altro veicolo.

⚠ Avvertenza

L'avviamento di emergenza va eseguito con estrema cautela. Qualsiasi scostamento dalle seguenti istruzioni può causare infortuni o danni derivanti dall'esplosione della batteria e danneggiare i sistemi elettrici di entrambi i veicoli.

⚠ Avvertenza

Evitare il contatto della batteria con occhi, pelle, tessuti e superfici verniciate. Il liquido contiene acido solforico che può causare lesioni e danni in caso di contatto diretto.

- Non esporre mai la batteria a fiamme libere o scintille.
- Se è scarica, la batteria del veicolo può gelare già a 0 °C. Prima di collegare i cavi di avviamento, sbrinare la batteria.
- Indossare occhiali e indumenti protettivi durante la manipolazione della batteria.
- Utilizzare una batteria di soccorso con la stessa tensione nominale (12 Volt). E una capacità (Ah) non molto inferiore a quella della batteria del veicolo scarica.
- Utilizzare cavi di emergenza con morsetti isolati e una sezione minima di 16 mm² (25 mm² per i motori diesel).

- Non scollegare la batteria scarica dal veicolo.
- Spegnere tutti i dispositivi elettrici non necessari.
- Non sporgersi sopra la batteria durante la procedura di avviamento di emergenza.
- I morsetti di un cavo non devono toccare i morsetti dell'altro cavo.
- Durante l'avviamento di emergenza i veicoli non devono entrare in contatto tra di loro.
- Azionare il freno di stazionamento e portare il cambio in posizione di folle o in posizione **P** se il veicolo è dotato del cambio automatico.
- Aprire i cappelli di protezione dei terminali positivi di entrambe le batterie del veicolo.

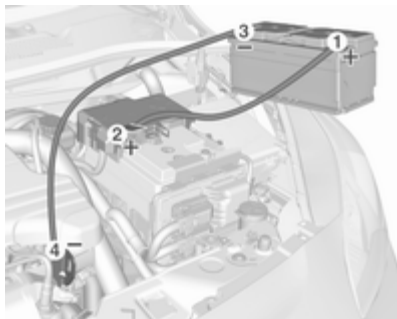

Ordine di connessione dei cavi:

1. Collegare il cavo rosso al terminale positivo della batteria veicolo di soccorso.
2. Collegare l'altro morsetto del cavo rosso al terminale positivo della batteria veicolo scarica.
3. Collegare il cavo nero al terminale negativo della batteria veicolo di soccorso.
4. Collegare l'altro morsetto del cavo nero a un punto di massa del veicolo, come il blocco motore o un bullone di montaggio del motore.

Collegare il più lontano possibile dalla batteria veicolo scarica, comunque a non meno di 60 cm.

Disporre i cavi in modo che non si impiglino nelle parti in movimento all'interno del vano motore.

Per avviare il motore:

1. Avviare il motore del veicolo con la batteria di soccorso.
2. Dopo 5 minuti avviare l'altro motore. I tentativi di avviamento non devono durare più di 15 secondi e devono essere eseguiti a intervalli di un minuto.
3. Ad avviamento avvenuto, lasciare girare entrambi i motori al minimo per circa 3 minuti lasciando i cavi collegati.
4. Accendere alcuni dispositivi elettrici, come ad esempio i fari o il lunotto termico, del veicolo con l'avviamento di emergenza.
5. Seguire la procedura di collegamento in ordine inverso per scollegare i cavi.

Traino

Traino del veicolo



Inserire un cacciavite nella fessura sulla parte inferiore del cappello. Sganciare il coperchio muovendo con cautela il cacciavite verso il basso. L'occhiello di traino è riposto insieme agli attrezzi per il veicolo ⇨ 210.



Avvitare a fondo l'occhiello di traino fino all'arresto in posizione orizzontale.

Collegare una fune di traino, o ancor meglio una barra di traino, all'occhiello di traino.

L'occhiello di traino deve essere utilizzato esclusivamente per trainare il veicolo, e non per recuperarlo.

Inserire l'accensione per sbloccare il bloccasterzo e permettere il funzionamento delle luci dei freni, dell'avvisatore acustico e del tergilcristalli.

Mettere il cambio in folle.

Attenzione

Guidare lentamente ed evitare un'andatura a strappi. Forze di trazione eccessive potrebbero danneggiare il veicolo.

A motore spento è necessaria una forza considerevolmente maggiore per frenare e sterzare.

Per impedire l'ingresso dei gas di scarico provenienti dal veicolo trainante, inserire la modalità di ricircolo dell'aria e chiudere i finestrini.

Veicoli con cambio automatico: il veicolo deve essere trainato rivolto in avanti, a una velocità non superiore a 80 km/h e per non oltre 100 km. In tutti gli altri casi o se il cambio è guasto, l'asse anteriore deve essere sollevato dal terreno.

Veicoli con cambio manuale automatizzato: il veicolo deve essere trainato solo rivolto in avanti con il semiasse anteriore sollevato da terra.

Rivolgersi ad un'officina.

Dopo aver effettuato il traino, svitare l'occhiello di traino.

Inserire il tappo in alto e bloccarlo in basso.

Traino di un altro veicolo



Inserire un cacciavite nella fessura sulla curvatura inferiore del cappello. Sganciare il coperchio muovendo con cautela il cacciavite verso il basso.

L'occhiello di traino è riposto insieme agli attrezzi per il veicolo ⇨ 210.

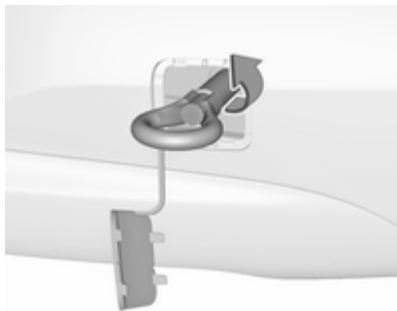

Avvitare a fondo l'occhiello di traino fino all'arresto in posizione orizzontale.

L'occhiello di ancoraggio posteriore, che si trova nella parte inferiore del veicolo, non deve mai essere usato come occhiello di traino.

Collegare una fune di traino, o ancor meglio una barra di traino, all'occhiello di traino.

L'occhiello di traino deve essere usato solamente per trainare il veicolo, e non per recuperarlo.

Attenzione

Guidare lentamente ed evitare un'andatura a strappi. Forze di trazione eccessive potrebbero danneggiare il veicolo.

Dopo aver effettuato il traino, svitare l'occhiello di traino.

Inserire il tappo in alto e bloccarlo in basso.

Cura delle parti esterne e interne

Cura delle parti esterne

Serrature

Le serrature vengono lubrificate in fabbrica con grasso per serrature di alta qualità. Utilizzare prodotti per togliere il ghiaccio solo in caso di assoluta necessità, in quanto le loro proprietà sgrassanti influiscono negativamente sulla funzionalità delle serrature. Dopo aver utilizzato un prodotto di questo tipo, rivolgersi ad un'officina per ingrassare nuovamente le serrature.

Lavaggio

La vernice del veicolo è esposta a fattori ambientali che la possono danneggiare. Si consiglia pertanto di lavare e incerare il veicolo con regolarità. Quando si usano gli autolavaggi automatici, selezionare un programma che comprenda anche la ceratura. Limitazioni per parti di carroz-

zeria rivestite con pellicola o vernice opaca o strisce decorative, vedi "Lucidatura e inceratura".

Gli escrementi degli uccelli, gli insetti morti, le resine degli alberi, il polline e simili devono essere immediatamente eliminati, in quanto contengono sostanze aggressive che possono danneggiare la vernice.

All'autolavaggio, rispettare le istruzioni del costruttore dell'autolavaggio stesso. Spegnerne tergilicristalli e tergilunotto. Rimuovere l'antenna e accessori esterni quali portapacchi e così via.

Se si lava il veicolo a mano, assicurarsi di risciacquare con cura anche la parte interna dei passaruota.

Pulire anche i bordi e le rientranze delle portiere aperte e del cofano, nonché le zone che questi ricoprono.

Attenzione

Utilizzare sempre un detergente con un pH da 4 a 9.

Non utilizzare detergenti sulle superfici bollenti.

Far ingrassare le cerniere di tutte le portiere in officina.

Non pulire il vano motore con getti di vapore o di acqua ad alta pressione.

Risciacquare abbondantemente il veicolo e asciugare con un panno di pelle scamosciata. Che deve essere risciacquato frequentemente. Utilizzare panni di pelle scamosciata diversi per la carrozzeria e i cristalli: residui di cera sui cristalli possono ostacolare la visibilità.

Non usare oggetti rigidi per rimuovere le macchie di catrame. A tale scopo utilizzare un prodotto in spray per rimuovere il catrame dalle superfici verniciate.

Luci esterne

Le coperture di protezione dei fari e di altre luci sono di plastica. Non utilizzare agenti abrasivi o caustici, non utilizzare raschietti per il ghiaccio e non pulirle a secco.

Lucidatura e applicazione della cera

Applicare regolarmente la cera alle parti verniciate della vettura (almeno quando l'acqua non forma più le gocce). In caso contrario, la vernice si secca.

La lucidatura è necessaria solo se la vernice è diventata opaca o se presenta accumuli di materiale solido.

Il lucidante per carrozzeria al silicone forma una pellicola protettiva che non richiede l'applicazione della cera.

Non trattare con cera o con agenti lucidanti le parti in plastica non verniciate della carrozzeria.

Le parti di carrozzeria rivestite con pellicola opaca o con strisce decorative non devono essere lucidate per evitare che diventino lucide. Non

usare programmi con cera negli autolavaggi automatici se il veicolo è dotato di tali parti.

Le parti decorative con vernice opaca, ad es. la copertura dell'alloggiamento specchietti, non devono essere lucidate. Altrimenti queste parti diverrebbero lucide o il colore potrebbe dissolversi.

Finestrini e spazzole dei tergicristalli

Utilizzare un panno morbido privo di pelucchi o una pelle scamosciata assieme a un detergente per vetri e a un prodotto per la rimozione degli insetti.

Per la pulizia del lunotto posteriore, effettuare sempre delle passate parallele all'elemento riscaldante per impedire eventuali danni.

Per la rimozione meccanica del ghiaccio, utilizzare un apposito raschietto dal bordo affilato. Premere con forza il raschietto sui cristalli in modo da rimuovere anche lo sporco che altrimenti potrebbe graffiare il vetro.

Se le spazzole dei tergicristalli lasciano segni sul parabrezza o sul lunotto, pulirli con un panno morbido e detergente per vetri.

Rimuovere i residui di sporco dalle spazzole del tergicristallo con un panno morbido e detergente per vetri. Accertarsi inoltre di rimuovere eventuali residui come cerca, residui d'insetti e simili dal finestrino.

Residui di ghiaccio, inquinamento e il passaggio continuo delle spazzole su finestrini asciutti danneggerà o distruggerà persino le spazzole del tergicristallo.

Tettuccio apribile

Per la pulizia non utilizzare mai solventi o agenti abrasivi, carburanti, sostanze aggressive (ad es. detergente per vernici, soluzioni a base di acetone e così via), sostanze acide o molto alcaline oppure spugnette abrasive. Non applicare cera o agenti lucidanti al tettuccio apribile.

Ruote e pneumatici

Non utilizzare getti d'acqua ad alta pressione.

Pulire i cerchi con un apposito detergente a pH neutro.

I cerchi sono verniciati e possono essere trattati con gli stessi prodotti usati per la carrozzeria.

Danni alla vernice

Riparare i danni di piccola entità alla verniciatura con una penna per ritocchi prima che si formi la ruggine. In caso di danni di maggiore entità o in presenza di ruggine, rivolgersi ad un'officina.

Sottoscocca

Alcune parti del sottoscocca del veicolo hanno un rivestimento protettivo, mentre altre zone critiche sono dotate di un rivestimento in cera protettiva a lunga durata.

Controllare il sottoscocca dopo ogni lavaggio e far applicare la cera, se necessario.

Bitume e materiali in gomma possono danneggiare il rivestimento in PVC. Per gli interventi al sottoscocca rivolgersi ad un'officina.

Prima e dopo l'inverno lavare il sottoscocca e far controllare lo strato protettivo di cera.

Dispositivo di traino

Non pulire il gancio di traino con getti di vapore o di acqua ad alta pressione.

Sistema di trasporto posteriore

Pulire il sistema di trasporto posteriore con un pulitore a vapore o ad alta pressione almeno una volta l'anno.

Azionare periodicamente il sistema di trasporto posteriore se non viene utilizzato, soprattutto durante l'inverno.

Cura dell'abitacolo

Abitacolo e rivestimenti

Per la pulizia degli interni del veicolo, incluso il cruscotto e le pannellature, usare solamente un panno asciutto o un detergente per interni.

Pulire i rivestimenti in pelle con acqua pulita e un panno morbido. In caso di macchie persistenti, utilizzare un prodotto adatto per trattare la pelle.

Per la pulizia del quadro strumenti e dei display utilizzare solo un panno morbido e umido. Se necessario usare una soluzione saponata delicata.

Pulire i tessuti con un aspirapolvere e una spazzola. Per rimuovere le macchie utilizzare un detergente per tappezzeria.

I tessuti dei rivestimenti potrebbero non essere di colori che non stingono. Ciò potrebbe causare scoloriture visibili, specialmente sui rivestimenti di colore chiaro. Le macchie e le scoloriture rimovibili devono essere pulite al più presto possibile.

Pulire le cinture di sicurezza con acqua tiepida o detergente per interni.

Attenzione

Chiudere le chiusure Velcro degli indumenti in quanto, se aperte, possono danneggiare la tappezzeria.

Lo stesso vale per indumenti con accessori taglienti come chiusure lampo, cinghie o jeans con borchie.

Parti in plastica e gomma

Le parti in plastica e gomma possono essere pulite con gli stessi detergenti usati per la carrozzeria. Se necessario utilizzare un detergente per interni. Non utilizzare altri prodotti e soprattutto evitare solventi o benzina. Non utilizzare getti d'acqua ad alta pressione.

Manutenzione

Informazioni generali	237
Liquidi, lubrificanti e componenti raccomandati	238

Informazioni generali

Informazioni sulla manutenzione

Per garantire il funzionamento sicuro e la massima efficienza del veicolo, è di cruciale importanza che tutti gli interventi di manutenzione previsti vengano eseguiti secondo gli intervalli e i tempi specificati.

Il piano di manutenzione dettagliato e aggiornato per l'automobile in questione è disponibile in officina.

Display di manutenzione ⇨ 88.

Intervalli di manutenzione europei

La manutenzione del veicolo è richiesta ogni 30.000 km oppure ogni anno, a seconda di quale evento si verifica per primo, a meno che non sia diversamente specificato nel display di manutenzione.

Un intervallo di manutenzione più breve può essere valido per condizioni di guida particolari, ad es. per i taxi e i veicoli della polizia.

Gli intervalli di manutenzione europei sono validi per le seguenti nazioni:

Andorra, Austria, Belgio, Bosnia Erzegovina, Bulgaria, Croazia, Cipro, Repubblica Ceca, Danimarca, Estonia, Finlandia, Francia, Germania, Grecia, Groenlandia, Ungheria, Islanda, Irlanda, Italia, Lettonia, Lituania, Lussemburgo, Macedonia, Malta, Montenegro, Paesi Bassi, Norvegia, Polonia, Portogallo, Romania, Serbia, Slovacchia, Slovenia, Spagna, Svezia, Svizzera, Regno Unito.

Display di manutenzione ⇨ 88.

Intervalli di servizio internazionali

La manutenzione del veicolo è richiesta ogni 15.000 km oppure ogni anno, a seconda di quale evento si verifica per primo, a meno che non sia diversamente specificato nel display di manutenzione.

Il piano di manutenzione internazionale è valido per i Paesi non elencati nel piano di manutenzione europeo.

Display di manutenzione ⇨ 88.

Convalida

La convalida degli interventi effettuati viene registrata nel Libretto di manutenzione e garanzia, dove vengono riportati la data e il chilometraggio, completi di timbro e firma dell'officina che ha eseguito l'intervento.

Assicurarsi che il Libretto di manutenzione e garanzia sia compilato correttamente, in quanto ai fini delle richieste in garanzia o a titolo di correttezza è essenziale che si possa dimostrare che gli interventi sono stati eseguiti regolarmente. Questo rappresenta anche un vantaggio al momento della vendita del veicolo.

Intervallo di manutenzione con durata residua dell'olio motore

Il piano di manutenzione si basa su vari parametri, a seconda dell'uso del veicolo.

Il display di manutenzione indica quando sostituire l'olio motore.

Display di manutenzione ⇨ 88.

Liquidi, lubrificanti e componenti raccomandati

Liquidi e lubrificanti raccomandati

Utilizzare solo prodotti rispondenti alle specifiche raccomandate. I danni causati dall'utilizzo di prodotti non conformi a tali specifiche non saranno coperti dalla garanzia.

⚠ Avvertenza

I materiali di consumo sono pericolosi e potrebbero essere tossici. Manipolare con attenzione. Prestare attenzione alle informazioni riportate sulle confezioni.

Olio motore

L'olio motore viene identificato in base alla sua qualità e alla sua viscosità. La qualità è più importante della viscosità come criterio per la scelta dell'olio motore da usare. La qualità dell'olio motore garantisce

ad esempio la pulizia del motore, la protezione da usura e il controllo dell'invecchiamento dell'olio, mentre il grado di viscosità fornisce informazioni sulla densità dell'olio entro un determinato intervallo di temperatura.

Dexos è l'olio motore di ultima qualità che fornisce la protezione ottimale ai motori diesel e a benzina. Se non fosse disponibile, usare un olio motore che abbia le caratteristiche specificate. Le raccomandazioni relative ai motori a benzina valgono anche per i motori alimentati a Metano Compresso (GNC o CNG), Gas di Petrolio Liquefatto (GPL) ed Etanolo (E85).

Selezionare l'olio motore appropriato in base alla sua qualità e alla temperatura ambiente minima ⇨ 242.

Rabbocco dell'olio motore

È possibile mescolare olii di diversi produttori e marchi a condizione che si rispettino i criteri dell'olio motore specificato qualità e viscosità.

È esplicitamente vietato l'uso di olio motore solo della qualità ACEA A1/B1 o solo A5/B5, in quanto

può causare danni al motore a lungo termine in determinate condizioni di esercizio.

Selezionare l'olio motore appropriato in base alla sua qualità e alla temperatura ambiente minima ⇨ 242.

Additivi dell'olio motore

L'uso di additivi dell'olio motore potrebbe causare danni e invalidare la garanzia.

Viscosità dell'olio motore

Il grado di viscosità SAE fornisce informazioni sulla densità dell'olio.

L'olio multigrado è indicato da due cifre, ad esempio SAE 5W-30. La prima cifra, seguita da una W, indica la viscosità alle basse temperature, mentre la seconda cifra mostra la viscosità alle alte temperature.

Selezionare la viscosità adeguata a seconda della temperatura ambiente minima ⇨ 242.

Tutti i gradi di viscosità raccomandati sono adatti per temperature ambiente elevate.

Liquido di raffreddamento e antigelo

Utilizzare solo antigelo per liquido di raffreddamento long life (LLC) senza silicati. Rivolgersi ad un'officina.

Il sistema viene riempito in fabbrica con un liquido di raffreddamento che offre una protezione anticorrosione eccellente e una protezione dal gelo fino a -28°C . Nei paesi settentrionali, caratterizzati da temperature molto basse, il liquido di raffreddamento messo in fabbrica protegge dal gelo fino a ca. -37°C . Questa concentrazione deve essere mantenuta tutto l'anno. L'uso di additivi del liquido di raffreddamento, per una maggiore protezione anticorrosione o tenuta contro le perdite, può causare problemi di funzionamento. Si declina ogni responsabilità per eventuali conseguenze dell'uso di additivi del liquido di raffreddamento.

Liquido dei freni e della frizione

Con il tempo, il liquido dei freni assorbe umidità, e questo riduce l'efficienza dei freni. Il liquido dei freni dovrà pertanto essere sostituito all'intervallo specificato.

Dati tecnici

Identificazione del veicolo	240
Dati del veicolo	242

Identificazione del veicolo

Numero di telaio (VIN)



Il numero di telaio (VIN) si trova sulla targhetta di identificazione della vettura e sul sottoscocca, sotto la copertura del pianale, ed è visibile attraverso una protezione.



Il numero di telaio potrebbe essere stampato in rilievo sul cruscotto, visibile attraverso il parabrezza, o nel vano motore sul pannello carrozzeria di destra.

Targhetta di identificazione



La targhetta di identificazione si trova sul telaio della portiera sinistra o destra.

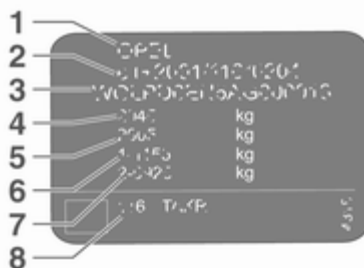

Informazioni sull'etichetta di identificazione:

- 1 = produttore
- 2 = numero di omologazione
- 3 = numero di telaio (VIN)
- 4 = massa complessiva del veicolo a pieno carico ammessa in kg
- 5 = massa complessiva del traino a pieno carico ammessa in kg
- 6 = carico massimo ammesso per l'asse anteriore in kg
- 7 = carico massimo ammesso per l'asse posteriore in kg
- 8 = dati specifici del veicolo o del Paese

La somma dei carichi su entrambi gli assi (anteriore e posteriore) non deve superare la massa complessiva ammessa a pieno carico. Ad esempio, se il carico sull'asse anteriore è stato completamente utilizzato, il carico sull'asse posteriore deve essere uguale alla differenza tra la massa complessiva a pieno carico e il carico sull'asse anteriore.

I dati tecnici vengono stabiliti in conformità con le norme della Comunità Europea. Ci riserviamo il diritto di apportare modifiche. Le specifiche riportate sui documenti del veicolo hanno sempre la priorità rispetto ai dati indicati nel presente manuale.

Identificazione del motore

Le tabelle dei dati tecnici mostrano il codice identificativo del motore. Dati del motore ⇨ 245.

Per identificare il rispettivo motore, vedere la potenza del motore nel Certificato di Conformità EEC fornito con il proprio veicolo o altri documenti d'immatricolazione nazionale.

Dati del veicolo**Liquidi e lubrificanti raccomandati****Piano di manutenzione europeo****Qualità dell'olio motore richiesta**

Qualità dell'olio motore	Tutti i paesi europei (eccetto Bielorussia, Moldavia, Russia, Turchia)		Solo Israele	
	Motori a benzina (compresi CNG, GPL, E85)	Motori diesel	Motori a benzina (compresi CNG, GPL, E85)	Motori diesel
dexos 1	–	–	✓	–
dexos 2	✓	✓	–	✓

Qualora non sia disponibile olio di qualità Dexos, si può utilizzare massimo 1 litro di olio motore di qualità ACEA C3 una volta tra un cambio d'olio e l'altro.

Viscosità dell'olio motore

	Tutti i paesi Europei ed Israele (eccetto Bielorussia, Moldavia, Russia, Turchia)
Temperatura ambiente	Motori a benzina e diesel
Fino a -25 °C	SAE 5W-30 o SAE 5W-40
Sotto -25 °C	SAE 0W-30 o SAE 0W-40

Piano di manutenzione internazionale

Qualità dell'olio motore richiesta

Qualità dell'olio motore	Tutti i paesi extraeuropei tranne Israele		Solo Bielorussia, Moldavia, Russia, Turchia	
	Motori a benzina (compresi CNG, GPL, E85)	Motori diesel	Motori a benzina (compresi CNG, GPL, E85)	Motori diesel
dexos 1	✓	–	–	–
dexos 2	–	✓	✓	✓

Se la qualità Dexos non è disponibile, è possibile utilizzare le qualità dell'olio:

Qualità dell'olio motore	Tutti i paesi extraeuropei tranne Israele		Solo Bielorussia, Moldavia, Russia, Turchia	
	Motori a benzina (compresi CNG, GPL, E85)	Motori diesel	Motori a benzina (compresi CNG, GPL, E85)	Motori diesel
GM-LL-A-025	✓	–	✓	–
GM-LL-B-025	–	✓	–	✓

Qualità dell'olio motore	Tutti i paesi extraeuropei tranne Israele		Solo Bielorussia, Moldavia, Russia, Turchia	
	Motori a benzina (compresi CNG, GPL, E85)	Motori diesel	Motori a benzina (compresi CNG, GPL, E85)	Motori diesel
ACEA A3/B3	✓	–	✓	–
ACEA A3/B4	✓	✓	✓	✓
ACEA C3	✓	✓	✓	✓
API SM	✓	–	✓	–
Risparmio delle risorse API SN	✓	–	✓	–

Viscosità dell'olio motore

**Tutti i paesi extraeuropei (tranne Israele),
inclusi Bielorussia, Moldavia, Russia, Turchia**

Temperatura ambiente	Motori a benzina e diesel
Fino a -25 °C	SAE 5W-30 o SAE 5W-40
Sotto -25 °C	SAE 0W-30 o SAE 0W-40
Fino a -20 °C	SAE 10W-30 ¹⁾ o SAE 10W-40 ¹⁾

1) Consentito, ma si raccomanda l'uso di SAE 5W-30 o SAE 5W-40 con qualità Dexos.

Dati del motore

Denominazione commerciale	1.0	1.0	1.2	1.4	1.4	1.4
Codice di identificazione motore	B10XFL	B10XFT	B12XEL	B14XEJ	B14XEL	B14NEJ
Numero cilindri	3	3	4	4	4	4
Cilindrata [cm ³]	999	999	1229	1398	1398	1364
Potenza motore [kW]	66	85	51	55	66	74
a giri/min.	3700 - 6000	5000 - 6000	5600	4200 - 6000	6000	3500 - 6000
Coppia [Nm]	170	170	115	130	130	200
a giri/min.	1800 - 3700	1800 - 4500	4000	4000	4000	1850 - 3500
Tipo di carburante	Benzina	Benzina	Benzina	Benzina	Benzina	Benzina
Numero di ottano RON						
consigliato	95	95	95	95	95	95
possibile	91	91	98	98	98	98
possibile	98	98	91	91	91	91
Gas	-	-	-	-	-	-
Consumo di olio motore [l/1000 km] ²⁾	0,6	0,6	0,6	0,6	0,6	0,6

2) Valore massimo.

246 Dati tecnici

Denominazione commerciale	1.3	1.3	1.3	1.3
Codice di identificazione motore	B13DTC	B13DTE	B13DTE	B13DTR
Numero cilindri	4	4	4	4
Cilindrata [cm ³]	1248	1248	1248	1248
Potenza motore [kW]	55	55	70	70
a giri/min.	3750	3750	3750	3750
Coppia [Nm]	190	190	190	210
a giri/min.	1500 - 2500	1500 - 2500	1500 - 3500	1500 - 3000
Tipo di carburante	Diesel	Diesel	Diesel	Diesel
Gas	–	–	–	–
Consumo di olio motore [l/1000 km] ³⁾	0,6	0,6	0,6	0,6

³⁾ Valore massimo.

Prestazioni

Motore	B10XFL	B10XFT	B12XEL	B14XEJ	B14XEL	B14NEJ
Velocità massima ⁴⁾ [km/h]						
Cambio manuale	180	195	162	167	175	185
Cambio manuale automatizzato	–	–	–	–	175	–
Cambio automatico	–	–	–	–	170	–

4) La velocità massima indicata può essere raggiunta al valore di massa a vuoto (senza conducente) più un carico utile di 200 kg. Eventuali equipaggiamenti opzionali possono ridurre la velocità massima specificata.

Motore	B13DTC	B13DTE 55kW	B13DTE 70kW	B13DTR
Velocità massima ⁵⁾ [km/h]				
Cambio manuale	164	182	182	177
Cambio manuale automatizzato	–	–	–	–
Cambio automatico	–	–	–	–

5) La velocità massima indicata può essere raggiunta al valore di massa a vuoto (senza conducente) più un carico utile di 200 kg. Eventuali equipaggiamenti opzionali possono ridurre la velocità massima specificata.

Peso del veicolo

Peso a vuoto, veicolo a 5 porte, modello base senza equipaggiamenti opzionali

	Motore	Cambio manuale	Cambio manuale automatizzato	Cambio automatico
senza / con climatizzatore [kg]	B10XFL	1199 / 1214	–	–
	B10XFT	1199 / 1214	–	–
	B12XEL	1163 / 1178	–	–
	B14XEJ	1163 / 1178	–	–
	B14XEL	1163 / 1178	1163 / 1178	1199 / 1214
	B14NEJ	1237 / 1252	–	–
senza / con climatizzatore [kg]	B13DTC	1237 / 1252	–	–
	B13DTE	1237 / 1331	–	–
	B13DTR	1259 / 1274	–	–

Accessori e attrezzature opzionali aumentano il peso in ordine di marcia.

Informazioni sul carico ⇨ 76.

Peso a vuoto, veicolo a 3 porte, modello base senza equipaggiamenti opzionali

	Motore	Cambio manuale	Cambio manuale automatizzato	Cambio automatico
senza / con climatizzatore [kg]	B10XFL	1163 / 1178	–	–
	B10XFT	1163 / 1178	–	–
	B12XEL	1120 / 1135	–	–
	B14XEJ	1141 / 1156	–	–
	B14XEL	1141 / 1156	1141 / 1156	1163 / 1178
	B14NEJ	1199 / 1214	–	–
senza / con climatizzatore [kg]	B13DTC	1199 / 1214	–	–
	B13DTE	1199 / 1214	–	–
	B13DTR	1237 / 1252	–	–

Accessori e attrezzature opzionali aumentano il peso in ordine di marcia.

Informazioni sul carico ⇨ 76.

Dimensioni del veicolo

	Vettura a 5 porte	Vettura a 3 porte
Lunghezza [mm]	4021	4021
Larghezza senza specchietti retrovisori esterni [mm]	1746	1736
Larghezza con due specchietti retrovisori esterni [mm]	1944	1944
Altezza (senza antenna) [mm]	1481	1479
Lunghezza pianale del vano di carico [mm]	705	705
Lunghezza del vano di carico con sedili posteriori ribaltati [mm]	1372	1372
Larghezza vano di carico [mm]	944	944
Altezza vano di carico con copertura [mm]	542	542
Altezza vano di carico senza copertura [mm]	876	843
Passo [mm]	2510	2510
Diametro di sterzata [m]	11,0 - 11,9	11,0 - 11,9

Capacità

Olio motore

Motore	B10XFL B10XFT	B12XEL B14XEJ B14NEJ	B14XEL	B13DTC B13DTE B13DTR
incluso filtro [l]	4,0	4,0	4,0	3,5
tra MIN e MAX [l]	1,0	1,0	1,0	1,0

Serbatoio del carburante

Motore	B10XFL B10XFT	B12XEL B14XEJ B14NEJ	B14XEL	B13DTC B13DTE B13DTR
Benzina/diesel, quantità di rifornimento [l]		45	45	45

Pressione dei pneumatici

Motore	Pneumatici	Comfort max. 3 persone		ECO con max. 3 persone		A pieno carico	
		Ant.	Post.	Ant.	Post.	Ant.	Post.
		[kPa/bar] ([psi])	[kPa/bar] ([psi])	[kPa/bar] ([psi])	[kPa/bar] ([psi])	[kPa/bar] ([psi])	[kPa/bar] ([psi])
B12XEL,	175/70 R14,	210/2,1 (31)	210/2,1 (31)	270/2,7 (39)	250/2,5 (37)	260/2,6 (38)	320/3,2 (46)
B14XEL	185/70 R14, 185/65 R15, 195/55 R16, 215/45 R17,						
	185/60 R15 M+S ⁶⁾	210/2,1 (31)	210/2,1 (31)	270/2,7 (39)	250/2,5 (37)	260/2,6 (38)	320/3,2 (46)
B14XEJ	175/70 R14, 185/70 R14, 185/65 R15, 215/45 R17,	210/2,1 (31)	210/2,1 (31)	270/2,7 (39)	250/2,5 (37)	260/2,6 (38)	320/3,2 (46)
	195/55 R16,	210/2,1 (31)	230/2,3 (34)	270/2,7 (39)	250/2,5 (37)	260/2,6 (38)	320/3,2 (46)
	185/60 R15 M+S ⁶⁾	230/2,3 (34)	230/2,3 (34)	270/2,7 (39)	250/2,5 (37)	260/2,6 (38)	320/3,2 (46)

Motore	Pneumatici	Comfort max. 3 persone		ECO con max. 3 persone		A pieno carico	
		Ant. [kPa/bar] ([psi])	Post. [kPa/bar] ([psi])	Ant. [kPa/bar] ([psi])	Post. [kPa/bar] ([psi])	Ant. [kPa/bar] ([psi])	Post. [kPa/bar] ([psi])
B10XFL, B10XFT, B14NEJ,	185/65 R15, 195/55 R16, 215/45 R17,	230/2,3 (34)	230/2,3 (34)	270/2,7 (39)	250/2,5 (37)	260/2,6 (38)	320/3,2 (46)
B13DTC, B13DTE, B13DTR	185/60 R15 M+S ⁶⁾	230/2,3 (34)	230/2,3 (34)	270/2,7 (39)	250/2,5 (37)	260/2,6 (38)	320/3,2 (46)
Tutti	Ruotino di scorta	420/4,2 (61)	420/4,2 (61)			420/4,2 (61)	420/4,2 (61)

⁶⁾ Ammessi solo come pneumatici invernali

Informazioni per il cliente

Informazioni per il cliente 254

Registrazione dei dati del veicolo e privacy 255

Informazioni per il cliente

Dichiarazione di conformità

Sistemi di trasmissione radio

Questo veicolo è dotato di sistemi che trasmettono e/o ricevono onde radio in base alla Direttiva 1999/5/EC. Tali sistemi sono conformi ai requisiti essenziali e ad altre disposizioni rilevati della Direttiva 1999/5/EC. Copie delle Dichiarazioni di conformità originali possono essere scaricate dal nostro sito web.

Martinetto

Traduzione della dichiarazione di conformità originale

Dichiarazione di conformità in base alla direttiva EC 2006/42/EC

Dichiariamo che il prodotto:

Denominazione del prodotto: Martinetto

Codice articolo GM/tipo: 13331922

è in conformità con la disposizioni della direttiva 2006/42/EC.

Standard tecnici applicati:

- | | |
|--------------|--|
| GMN9737 | = Sollevamento |
| GM 14337 | = Equipaggiamento standard, cric - Prove hardware |
| GMN5127 | = Integrità del veicolo - Sollevamento con paranco e sollevamento con martinetto presso stazione di servizio |
| GMW15005 | = Equipaggiamento standard, martinetto e pneumatico di scorta, prova veicolo |
| ISO TS 16949 | = Sistemi di gestione della qualità |

Il firmatario è autorizzato a compilare la documentazione tecnica.

Rüsselsheim, 31 Gennaio 2014

firmato da

Hans-Peter Metzger

Engineering Group Manager Chassis & Structure

Adam Opel AG

D-65423 Rüsselsheim

Registrazione dei dati del veicolo e privacy

Sistemi di registrazione dei dati di eventi

Moduli di archiviazione dati nel veicolo

Un vasto numero di componenti elettronici del vostro veicolo contengono moduli di archiviazione dati che memorizzano temporaneamente o permanentemente dati tecnici sulle condizioni del veicolo, eventi ed errori. In generale, queste informazioni tecniche documentano le condizioni di parti, moduli, sistemi o l'ambiente.

- le condizioni di esercizio di componenti del sistema (ad es. livelli di riempimento)
- messaggi di stato del veicolo e dei suoi singoli componenti (ad es. numero di giri ruota / velocità di rotazione, decelerazione, accelerazione laterale)
- disfunzioni e difetti in componenti importanti del sistema

- reazioni del veicolo in situazioni particolari di guida (ad es. gonfiaggio di un airbag, attivazione del sistema di regolazione della stabilità)
- condizioni ambientali (ad es. temperatura)

Questi dati sono esclusivamente tecnici e aiutano ad identificare e correggere errori nonché ad ottimizzare le funzioni del veicolo.

Profili di movimento che indicano i percorsi effettuati non possono essere creati con questi dati.

Se si utilizzano servizi (ad es. interventi di riparazione, processi di manutenzione, riparazioni in garanzia, garanzia di qualità), i dipendenti della rete di assistenza (produttori inclusi) sono in grado di leggere queste informazioni tecniche dai moduli di archiviazione dati eventi ed errori applicando speciali dispositivi diagnostici. Se necessario, riceverete ulteriori informazioni presso tali officine. Dopo la correzione di un errore, i dati vengono cancellati dal modulo di archiviazione errori o vengono costantemente sovrascritti.

Quando si utilizza il veicolo, possono verificarsi situazioni nelle quali questi dati tecnici correlati ad altre informazioni (resoconto incidenti, danni al veicolo, dichiarazioni di testimonianza, ecc.) possono essere associati ad una persona specifica, possibilmente, con l'assistenza di un esperto.

Funzioni aggiuntive concordate contrattualmente con il cliente (ad es. collocazione del veicolo in casi di emergenza) consentono la trasmissione di dati particolari del veicolo dal veicolo stesso.

Identificazione frequenza radio (RFID)

La tecnologia RFID viene utilizzata in alcuni veicoli per funzioni come il monitoraggio della pressione dei pneumatici e la sicurezza del sistema di accensione. Viene anche utilizzata insieme ad apparecchiature come i telecomandi radio per il bloccaggio e lo sbloccaggio delle portiere e l'avviamento, e trasmettitori interni al veicolo per l'apertura delle porte dei garage. La tecnologia RFID nei veicoli Opel non utilizza o registra informazioni personali o si collega con altri sistemi Opel contenenti informazioni personali.

Indice analitico

A

Abbaglianti	97, 115
Accendisigari	85
Accessori e modifiche alla vettura	188
Airbag e pretensionatori delle cinture di sicurezza	92
Alette parasole	34
Allarme angolo morto laterale....	172
Allarme collisione anteriore.....	160
Alzacristalli elettrici	32
Antiabbagliamento automatico	32
Antiabbagliamento manuale	31
Assistente ai segnali stradali.....	97
Assistenza all'uso degli abbaglianti.....	97, 117
Assistenza alla frenata	154
Assistenza per le partenze in salita	154
Attrezzi	210
Attrezzi per il veicolo.....	210
Autostop.....	97
Avviamento	17
Avviamento del motore	138, 149
Avviamento di emergenza	229
Avviamento e funzionamento.....	137
Avvisatore acustico	13, 79

Avvisatore di cambio

accidentale della corsia di marcia.....	94, 178
Avvisatore ottico	115
Azionare il pedale.....	93

B

Barra di traino.....	183
Batteria veicolo	194
Bloccaggio automatico	25
Bocchette dell'aria.....	133
Bocchette di ventilazione fisse . .	134
Bocchette di ventilazione orientabili	133

C

Cambio	16
Cambio automatico	144
Cambio di misura dei pneumatici e dei cerchi	218
Cambio manuale	148
Cambio manuale automatizzato.	149
Cambio marcia.....	94
Capacità	251
Carburante.....	180
Carburante per motori a benzina	180
Carburante per motori diesel	180
Carico tetto.....	76
Car Pass	21
Cassetto portaoggetti	59

Cassetto anteriore.....	60	Controllo automatico della velocità di crociera	97, 157	Disattivazione degli airbag	50, 92
Catene da neve	219	Controllo della stabilità per il traino	187	Display del cambio	144, 149
Cercare subito assistenza	93	Controllo delle luci del quadro strumenti	121	Display di manutenzione	88
Chiave, impostazioni memorizzate.....	23	Controllo del veicolo	136	Display informativi.....	98
Chiavi	21	Controllo elettronico della stabilità.....	155	Dispositivi di traino	184
Chiavi, serrature.....	21	Controllo elettronico della stabilità e Sistema di controllo della trazione.....	95	Dispositivo di assistenza segnaletica stradale.....	175
Chiusura centralizzata	23	Convertitore catalitico	144	Dispositivo elettronico di bloccaggio motore	29, 96
Cintura di sicurezza	8	Copertura del vano di carico	72	Dispositivo salvacarica della batteria	124
Cintura di sicurezza a tre punti di ancoraggio	43	Copertura portaoggetti del pianale posteriore	73	Driver Information Center.....	98
Cinture.....	41	Copricerchi	219	E	
Cinture di sicurezza	41	Coprifari appannati	120	Esecuzione dei lavori	189
Climatizzatore	15	Cura dell'abitacolo	235	Etichetta airbag.....	45
Codice.....	105	Cura della vettura.....	233	F	
Cofano	190	Cura delle parti esterne	233	Fari.....	114
Comandi.....	78	D		Fari allo xeno	199
Comandi al volante	78	Dati del motore	245	Fari alogeni	197
Consigli per la guida.....	136	Dati del veicolo.....	242	Fendinebbia	97, 119, 200
Consigli per la guida e per il traino	183	Dati tecnici del veicolo	3	Filtro antiparticolato.....	95, 143
Consumo di carburante - Emissioni di CO ₂	182	Demolizione dei veicoli	189	Filtro antipolline	134
Contactilometri	86	Denominazione dei pneumatici .	212	Finestrini.....	32
Contactilometri parziale	86	Dichiarazione di conformità.....	254	Finestrini ad azionamento manuale	32
Contagiri	87	Dimensioni del veicolo	250	Foratura.....	225
Controlli sul veicolo.....	189			Forma convessa	30
Controllo automatico dei fari	115			Freni	152, 193

Freno di stazionamento.....	152, 153
Funzionamento regolare del climatizzatore	135
Fusibili	205

G

Gancio di traino.....	183
Gas di scarico	143
Guasto	147, 152

I

Identificazione del motore.....	241
Identificazione frequenza radio (RFID).....	256
Illuminazione all'entrata	123
Illuminazione del quadro strumenti	205
Illuminazione esterna	12
Impianto d'illuminazione allo Xenon.....	117
Impianto di allarme antifurto	28
Impianto elettrico.....	205
Impianto freni e frizione	93
Impostazioni memorizzate.....	23
Indicatore della temperatura del liquido di raffreddamento del motore	88
Indicatore del livello carburante ...	87
Indicatore di direzione	91
Indicatori.....	86

Indicatori di direzione anteriori . .	201
Indicatori di direzione laterali	203
Indicazione distanza anteriore....	162
Informazioni generali	183
Informazioni sul carico	76
Informazioni sulla manutenzione	237
Ingresso facilitato.....	40
Interruttore dei fari	114
Interruzione alimentazione elettrica	147
Interruzione di carburante al motore durante la decelerazione	139
Introduzione	3

K

Kit di pronto soccorso	74
Kit di riparazione dei pneumatici	219

L

Leva del cambio	145, 150
Limitatore di velocità.....	97, 158
Liquidi e lubrificanti raccomandati	238, 242
Liquido dei freni	193
Liquido dei freni e della frizione..	238
Liquido di lavaggio	193
Liquido di raffreddamento del motore	192

Liquido di raffreddamento e antigelo.....	238
Livello carburante minimo	96
Luci della targa	204
Luci di lettura	122
Luci di parcheggio	120
Luci di posizione.....	114
Luci di retromarcia	120
Luci diurne	116
Luci esterne	97, 114
Luci interne.....	121, 205
Luci in uscita	123
Luci posteriori	201
Lunotto termico	34

M

Manutenzione	135
Martinetto per il veicolo.....	210
Messaggi del veicolo	105
Modalità Città.....	156
Modalità manuale	146, 151

N

Numero di telaio (VIN)	240
------------------------------	-----

O

Occhielli di ancoraggio	74
Oggetti e bagagli.....	59
Olio motore	190, 238, 242
Orologio	83

P

Panne.....	231
Panoramica del quadro strumenti	10
Parabrezza.....	32
Parabrezza riscaldato.....	34
Parcheggio	19, 141
Pericoli e avvertimenti	4
Personalizzazione del veicolo ...	109
Peso del veicolo	248
Pneumatici invernali	212
Poggiatesta	37
Portabibite	59
Portabiciclette.....	61
Portapacchi	75
Portiera aperta	97
Portiere.....	26
Posaceneri	85
Posizione dei sedili	38
Posizioni della chiave nel blochetto di accensione	137
Posizioni di montaggio dei sistemi di sicurezza per bambini	53
Potenza ridotta del motore.....	96
Potenza trattenuta disattivata.....	137
Preriscaldamento	95
Presa dell'aria	134
Prese di corrente	85
Pressione dei pneumatici ..	212, 252
Pressione dell'olio motore	96

Prestazioni	247
Profondità del battistrada	218
Programmi di guida elettronica ..	152
Programmi di marcia elettronici ..	146
Proiettori laterali addizionali.....	117
Pronto soccorso.....	74

Q

Quadro strumenti	86
------------------------	----

R

Registrazione dei dati del veicolo e privacy.....	255
Regolazione degli specchietti	8
Regolazione dei poggiatesta	8
Regolazione dei sedili	7, 39
Regolazione della profondità delle luci	116
Regolazione del volante	9, 78
Regolazione elettrica	30
Retronebbia	97, 120
Rifornimento	181
Rilevato veicolo davanti.....	97
Rimessaggio del veicolo.....	188
Ripiegamento del sedile	40
Riscaldamento	41
Rivestimenti.....	235
Rodaggio di un veicolo nuovo ...	137
Ruota di scorta	228
Ruote e pneumatici	211

S

Sbloccaggio del veicolo	6
Scatola portafusibili nel quadro strumenti	209
Scatola portafusibili nel vano motore.....	206
Sedili anteriori.....	38
Segnalatori di emergenza	118
Segnalazione di cintura di sicurezza non allacciata	91
Segnali acustici	108
Segnali di svolta e di cambio della corsia di marcia	119
Sensori di parcheggio ad ultrasuoni.....	163
Servosterzo.....	94
Sicure per bambini	26
Sicurezza del veicolo.....	28
Simboli	4
Sistema airbag	45
Sistema airbag a tendina	49
Sistema airbag frontale	48
Sistema airbag laterale	49
Sistema di antibloccaggio	153
Sistema di antibloccaggio (ABS) ..	94
Sistema di ausilio al parcheggio	163
Sistema di ausilio al parcheggio ad ultrasuoni	94
Sistema di bloccaggio antifurto ...	28

Sistema di climatizzazione	126
Sistema di climatizzazione elettronico	129
Sistema di controllo della trazione	154
Sistema di monitoraggio pressione pneumatici.....	95, 213
Sistema di ricarica	92
Sistema di riscaldamento e di ventilazione	125
Sistema di trasporto posteriore.....	61
Sistema Flex-Fix.....	61
Sistema stop-start.....	139
Sistemi di assistenza al conducente.....	157
Sistemi di climatizzazione.....	125
sistemi di controllo dell'assetto,..	154
Sistemi di registrazione dei dati di eventi.....	255
Sistemi di rilevamento oggetti.	163
Sistemi di sicurezza ISOFIX per bambini	57
Sistemi di sicurezza per bambini. .	51
Sistemi di sicurezza Top Tether per bambini	57
Sistemi tergilavacrystalli	14
Sostituzione delle lampadine	197
Sostituzione delle ruote	225

Sostituzione delle spazzole tergicristalli	196
Specchietti interni.....	31
Specchietti pieghevoli	30
Specchietti retrovisori esterni.....	30
Specchietti riscaldati	31
Spia MIL	93
Spie.....	86, 89
Spurgo del sistema di alimentazione diesel	196
Strumentazione.....	86

T

Tachimetro	86
Targhetta di identificazione	241
Telecomando	22
Temperatura esterna	82
Tensione della batteria	109
Tergilavacrystalli	80
Tergilavalunotto	81
Terza luce di arresto	204
Tetto.....	35
Tettuccio apribile	35
Traino.....	183, 231
Traino del veicolo	231
Traino di un altro veicolo	232
Traino di un rimorchio	183
Triangolo d'emergenza	74

U

Uso dei fari all'estero	116
Uso del presente manuale	3

V

Vani portaoggetti.....	59
Vano di carico	26, 70
Vano portaoggetti sotto al sedile .	61
Ventilazione.....	125
Videocamera posteriore	173
Visualizzatore a colori Info.....	103
Visualizzatore grafico info.....	104
Volante riscaldato	79

www.opel.com

Copyright by ADAM OPEL AG, Rüsselsheim, Germany.

Le informazioni contenute nella presente pubblicazione sono valide a partire dalla data indicata di seguito. Adam Opel AG si riserva il diritto di apportare modifiche a specifiche tecniche, funzionalità e design dei veicoli relativamente alle informazioni contenute nella presente pubblicazione nonché alla pubblicazione stessa.

Edizione: gennaio 2015, ADAM OPEL AG, Rüsselsheim.

Stampato su carta sbiancata senza cloro.

KTA-2764/1-it

01/2015

